

始めようスポーツ 楽しもう卓球

東海卓球選手権大会 静岡県予選会

- 1.期日 2023年9月2日(土)、3日(日)
- 2.会場 雄踏総合体育館
浜北総合体育館(サーラグリーンアリーナ)
- 3.主催 静岡県卓球協会
- 4.主管 浜松卓球協会

大会役員

大会会長	下田一十四				
大会副会長	平野 健次	川端 英治			
顧問	片山 孝	山田 誠	清水 泰	西尾 繁昭	
参与	和田 正男				
大会委員長	土屋 明				
大会副委員長	上原 久司	君野 博文	大岡 宏治		
大会委員	金子 義則	仲道 佳之	山田 尚	清水 敏朗	
	佐藤 富子	富樫 昭弘	荒井 奈未	山本 健児	
	竹内 堅二	中嶋 英明	野田 好人		
	静岡県卓球協会常任理事				

競技役員

競技委員長	高村直己
競技副委員長	山下重彦、杉本峯男
審判長	村石雅子
副審判長	高村直己
総務委員長	松本浩志
総務委員	土屋、藤田、今福、熊澤、鈴木正
緊急対応委員長	高村直己
進行委員長	又川正彦
進行委員	大場、岡野、神谷孝、神谷範、白柳
記録委員長	上原久司
記録委員	杉田、若林、村石、松本尚、木村、新林
受付	杉田幸枝、鈴木範子
会計	小杉淳子

男子ダブルス (1)

1	中谷 歩 夢 市江 優 大	浜松修学舎高			19	齋藤 輝 心 北川 慶 太	浜松修学舎高
2	川上 覇 斗 長田 富 瑚	浜松東高	①		20	森上 琉 維 新野 春 弥	浜松湖北高
3	大澤 駿 齋藤 志 叡	浜松湖南高			21	滝口 真 聖 時田 悠 馬	御殿場西高
4	三 関 快 高木 羽 瑠	日大三島高	⑨		22	堀川 翔 真 吉田 隼	浜松商業高
5	青木 銀 士 松山 健 晟	新潟産業大 愛知学院大			23	鶴見 和 亮 三浦 光 幾	日大三島高
6	藤田 迪 登 野寄 真 矢	浜松商業高	⑩		24	西尾 透 輝 鈴木 陽 大	浜松工業高
7	大 島 壘 寺尾 健 太	静岡学園高		0	25	早野 晴 都 戸田 康 晴	静岡学園高
8	山下 宙 中間 勇 凱	浜松湖北高	⑪		26	杉本 悠 池田 充 輝	新居高
9	越智 望 雲 須田 恵 亮	御殿場西高		1	27	亀久保 遥 斗 鈴木 瑛 大	浜松学芸高
10	徳増 良 介 磯部 星 斗	細江クラブ よ〜じ道場	⑫		28	建部 芳 希 中西 泰 祐	浜松修学舎高
11	望月 眞 吾 望月 修 太	AKLO			29	羽田 廣 文 梅原 雅 高	静岡高校クラブ
12	廣岡 亮 維 松下 幸 平	浜松市立高	⑬		30	瀧井 咲 哉 青 島 愁	島田樟誠高
13	三原 快 斗 増田 凌 志	静岡学園高			31	鈴木 悠 鈴木 颯 城	浜松湖北高
14	芹 澤 輝 大塚 舜 介	裾野クラブ	⑭	0	32	印宮 幸 志 村松 俊 和	NTN磐田
15	中村 遥 介 小林 大 河	浜松修学舎中		1	33	桑原 陵 駕 松尾 伊 織	浜松学芸高
16	日内地 光 晟 森下 虹 希	浜松工業高		2	34	加藤 勇 樹 井口 朔 太郎	浜松商業高
17	大橋 奈 槻 光田 匠 佑	浜松学芸高	②		35	渡 邊 眞 荻 原 峻	浜松市立高
18	松岡 駿 介 小野 祐 介	FEVER			36	溜 大 河 ソウザ ダン	静岡学園高

男子ダブルス (2)

37	岡田 蓮 村田 翔	浜松修学舎高		55	小林 彪 楊 光	浜松修学舎高
38	中田 隆文 深津 成矢	浜松市立高		56	有海 悠希 田中 桜伽	浜松湖北高
39	伊藤 裕人 尾崎 巧真	浜松商業高		57	松井 啓太 渡瀬 遥仁	浜松市立高
40	森下 貴斗 白井 隆聖	浜松学芸高		58	服部 拓矢 杉浦 慶太	NTN磐田
41	鈴木 陣 小松 陽斗	浜松湖北高		59	杉本 樹 藤田 虎大	浜松商業高
42	中村 陽希 中野渡 昊乃助	静岡学園高		60	天野 史隆 加藤 裕貴	静岡学園高
43	小柴 朝聖 太田 偉月	浜松湖南高		61	高柳 虎太郎 望月 風見	浜松東高
44	芦川 貴宏 鈴木 晴信	JOHN・MICHAEL		62	内藤 遥人 富倉 千颯	日大三島高
45	廣瀬 勝 室内 利治	浜松磐田信金 袋井クラブ		63	北川 時光 森下 雄仁	浜松学芸高
46	長谷川 創夫 倉知 奏介	静岡学園高		64	小笠原 健斗 大塚 凌佑	ミングルス
47	石原 暖士 内村 蓮	浜松湖北高		65	福島 海響 渡邊 光瑛	御殿場西高
48	木村 哲 甲賀 敢士郎	日大三島高		66	定盛 英彰 村上 純太郎	浜松市立高
49	高山 修平 田中 友浩	NTN磐田		67	山崎 晃佳 岡本 拓実	浜松修学舎高
50	秋月 柊佑 山本 三士朗	浜松修学舎高 浜松修学舎中		68	高橋 黎穂 石塚 裕貴	浜松湖北高
51	玉本 悠斗 柴田 愛虎	御殿場西高		69	中瀬 喜市 馬場 航輝	浜松修学舎高 浜松修学舎中
52	黒島 康平 中村 圭汰	よ〜じ道場		70	新井 慧士 長尾 虎徹	日大三島高
53	笠原 優月 成島 伸司	浜松東高		71	上島 翔大 村松 晴人	浜松工業高
54	薮崎 棕 薮崎 翔	North Wind		72	福光 凌大 平山 航大	静岡学園高

女子ダブルス

1	河合 七奈 森田 清香	浜松商業高		16	大場 心春 水野 瑶来	浜松学芸高
2	竹内 奈菜子 渡邊 唯乃	浜松市立高		17	菊地 舞 磯田 玲	浜松市立高
3	柴田 希海 袴田 夢乃	浜松東高		18	續石 愛桜 西尾 瑠里	浜松修学舎中
4	濱本 光来 清水 香帆	島田樟誠高		19	野口 ひな 小林 楓	浜松商業高
5	小野 真彩 木下 友花	浜松工業高		20	鈴木 ひかる 高木 羽姫	よ〜じ道場 浜北西高校
6	岡本 大空 新聞 彩菜	浜松市立高		21	柴田 美月 石山 穂澄美	静岡学園高
7	篠田 あおい 山田 楓花	浜松修学舎高 浜松修学舎中		22	作田 玲愛 大川内 茉凜	島田樟誠高
8	木下 萌那 湯浅 由理子	浜松学芸高 浜松修学舎高		23	倉橋 凜 福本 さくら	浜松修学舎高
9	大塚 友紀野 春田 美咲	裾野クラブ FEVER		24	鈴木 麗於奈 川嶋 優奈	浜松商業高
10	鈴木 愛礼 高井 美咲	島田樟誠高		25	生熊 苑 福原 穂純	浜松湖北高
11	豊住 真央 神門 咲稀	浜松市立高		26	疋田 珠央 山下 なつの	浜松市立高
12	川上 亜弥 川原 日菜子	静岡学園高 静岡学園中		27	山本 朝子 柴田 雅	島田樟誠高 磐田第一中
13	藤森 愛叶 松下 果稟	浜松商業高		28	岡山 玲那 大島 咲菜	日大三島高
14	高木 杏 山口 咲英	よ〜じ道場		29	杉本 亜沙香 投石 文美	あさひ倶楽部 袋井クラブ
15	蟹江 真花 長谷川 陽那子	浜松修学舎高		30	梅原 梨緒 寺田 彩那	浜松市立高
			31	高須賀 好詩乃 中西 希良里	浜松修学舎高	

男子シングルの部

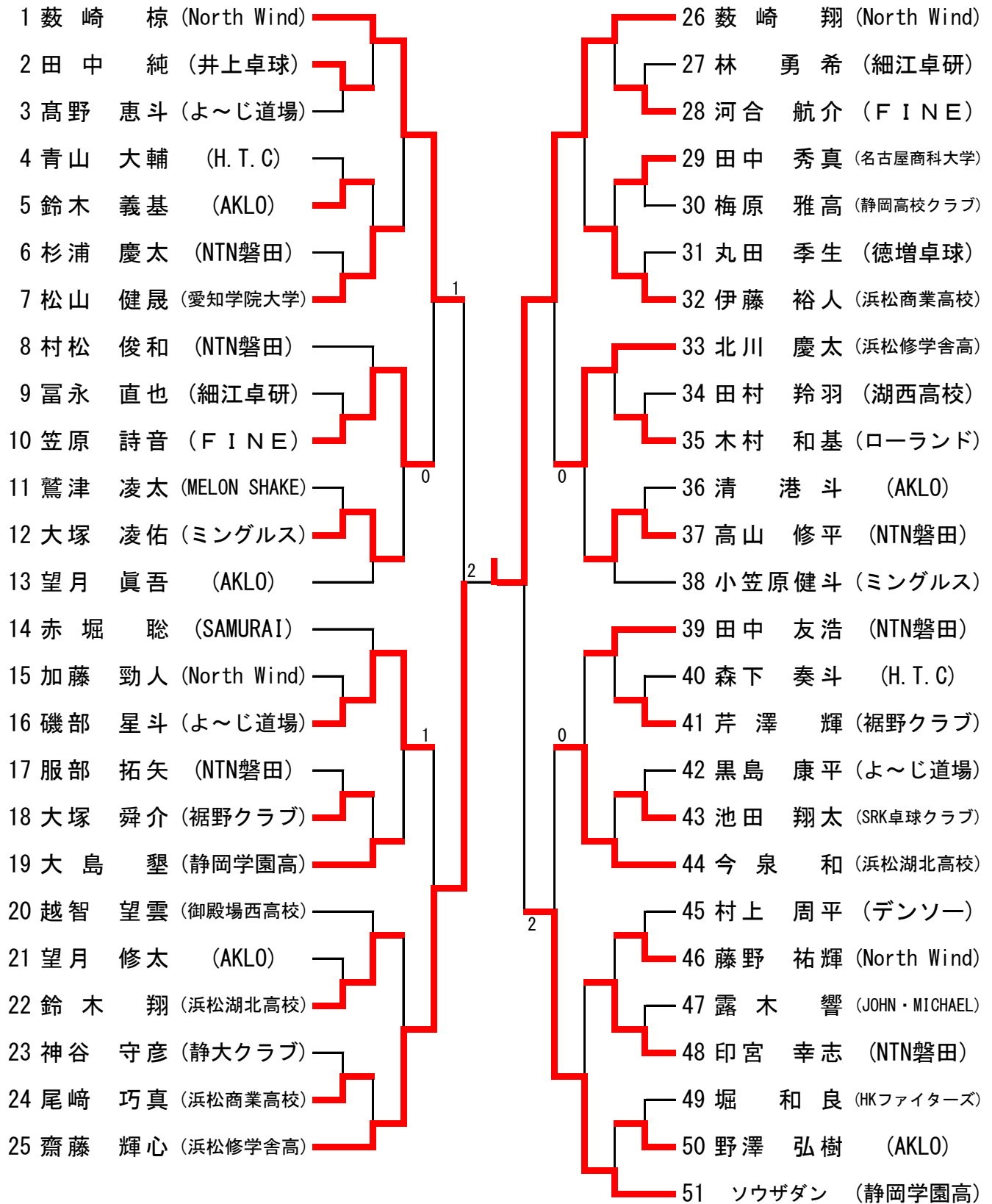

女子シングルス

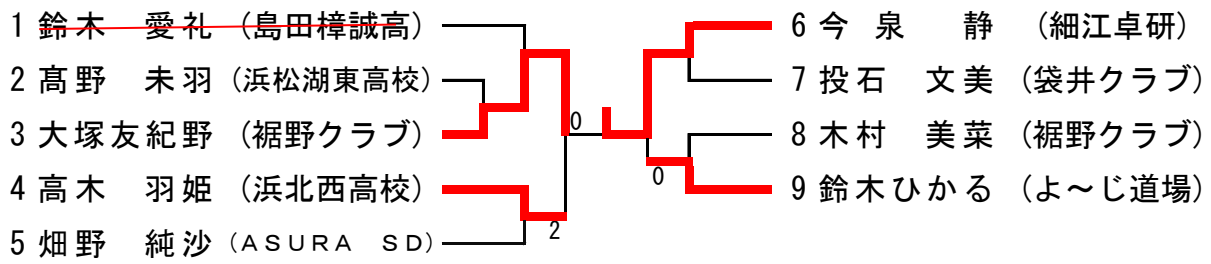

男子30

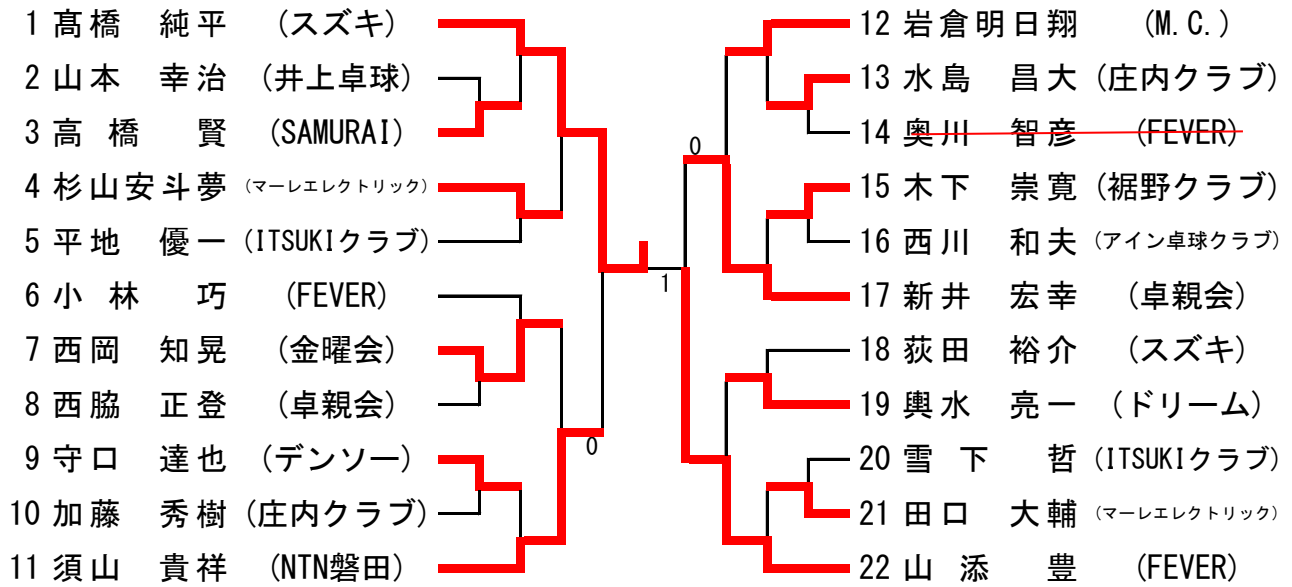

男子40

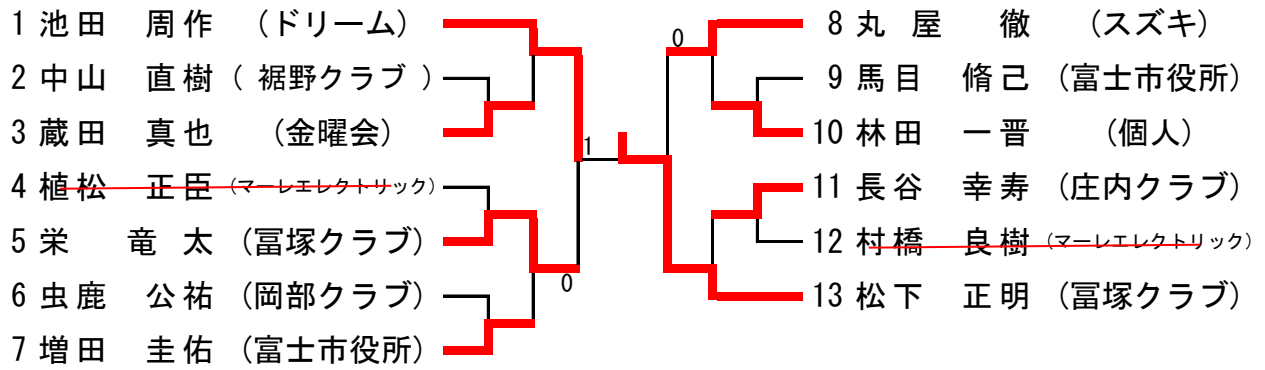

男子50

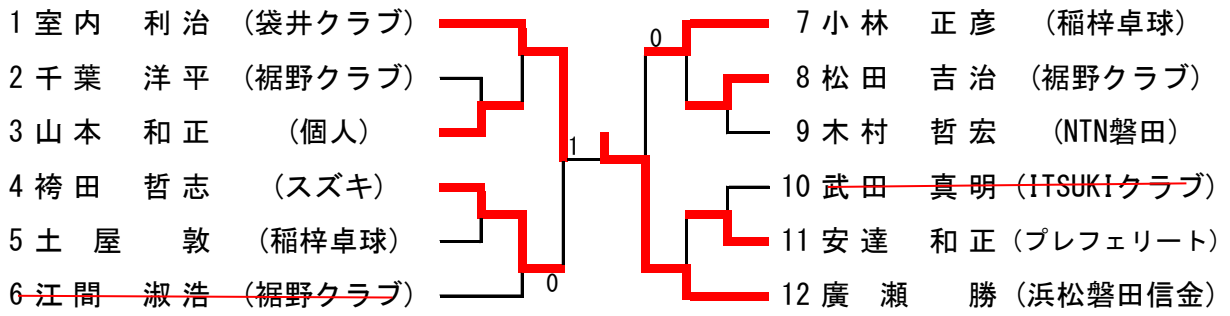

男子60・70

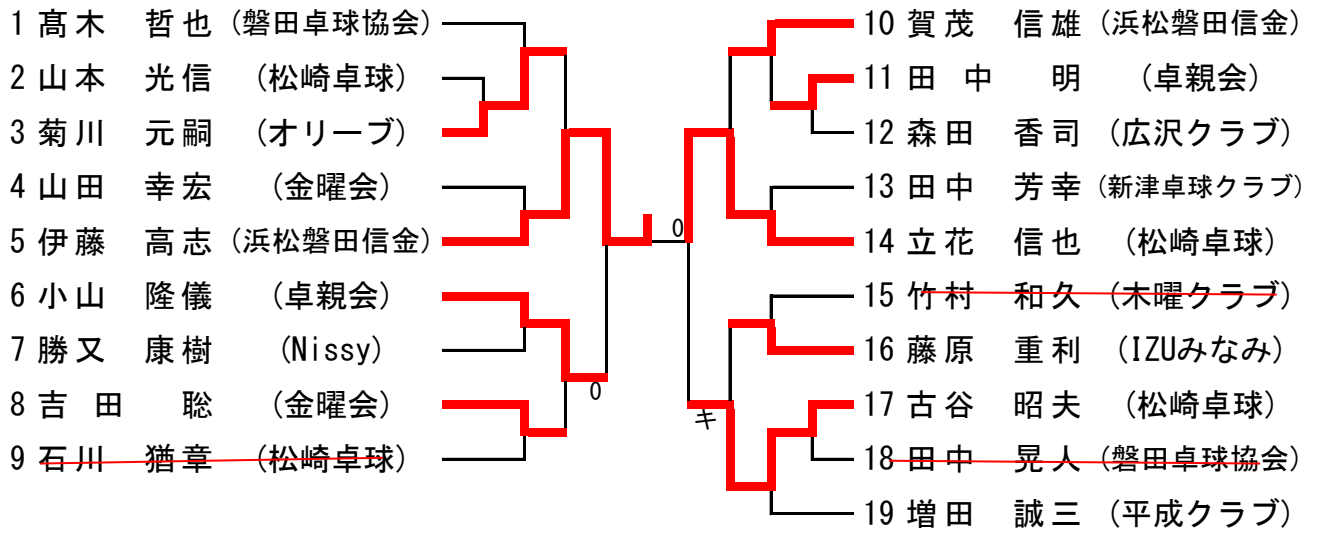

女子30

25コート

	氏名	所属	鈴木	山村	杉山	勝	負	勝点	勝率	順位
1	鈴木 淳恵	新津卓球クラブ		0-3	3-0	1	1	3		2
2	山村 麻友	ドリーム	3-0		3-0	2	0	4		1
3	杉山ゆり子	ゆっけ	0-3	0-3		0	2	2		3

女子50

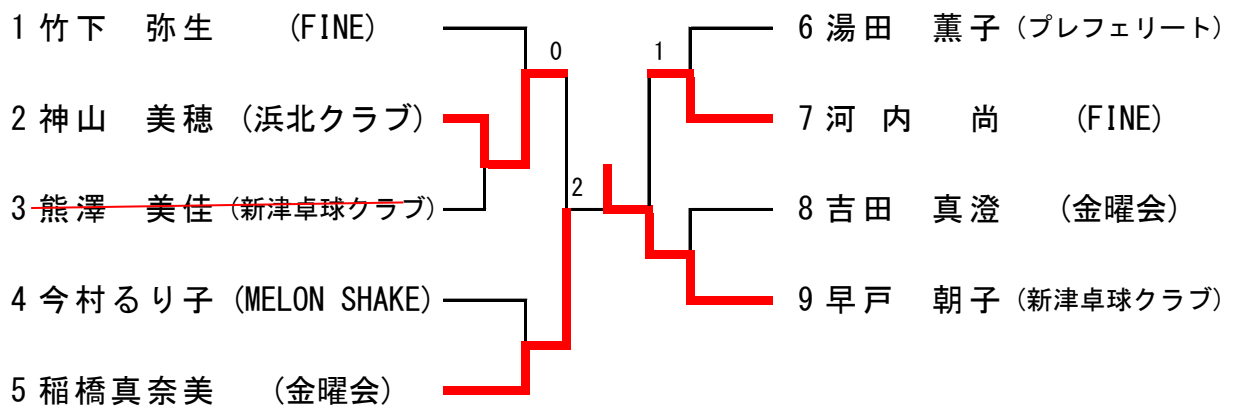

女子60

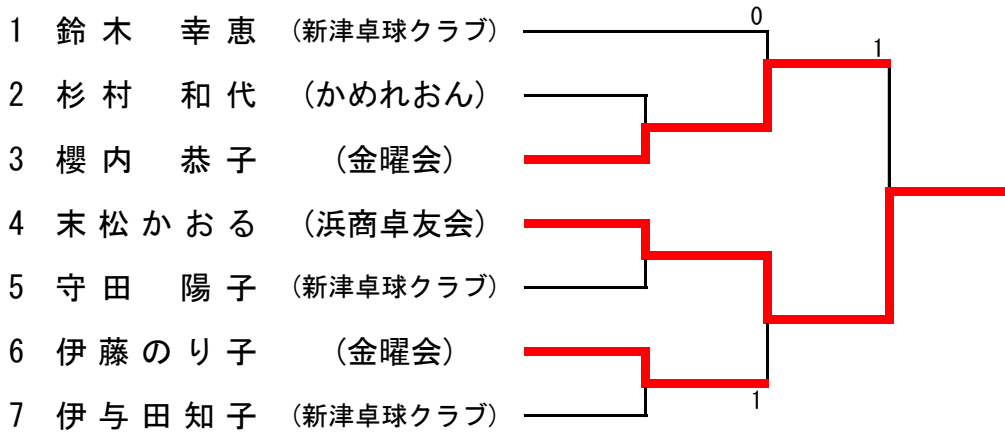

女子70

30コート

	氏名	所属	佐藤	氏原	安藤	長倉	勝	負	勝点	勝率	順位
1	佐藤富子	オリーブ		3-0	3-1	3-0	3	0	6		1
2	氏原美智子	金曜会	0-3		3-2	3-0	2	1	5		2
3	安藤琴江	金曜会	1-3	2-3		3-1	1	2	4		3
4	長倉芳江	Nissy	0-3	0-3	1-3		0	3	3		4

試合順序

① 1-4 ②

② 2-3 ①

③ 1-3 ④

④ 2-4 ③

⑤ 1-2 ③

⑥ 3-4 ①