

男子シングルス (MS)

(No.1)

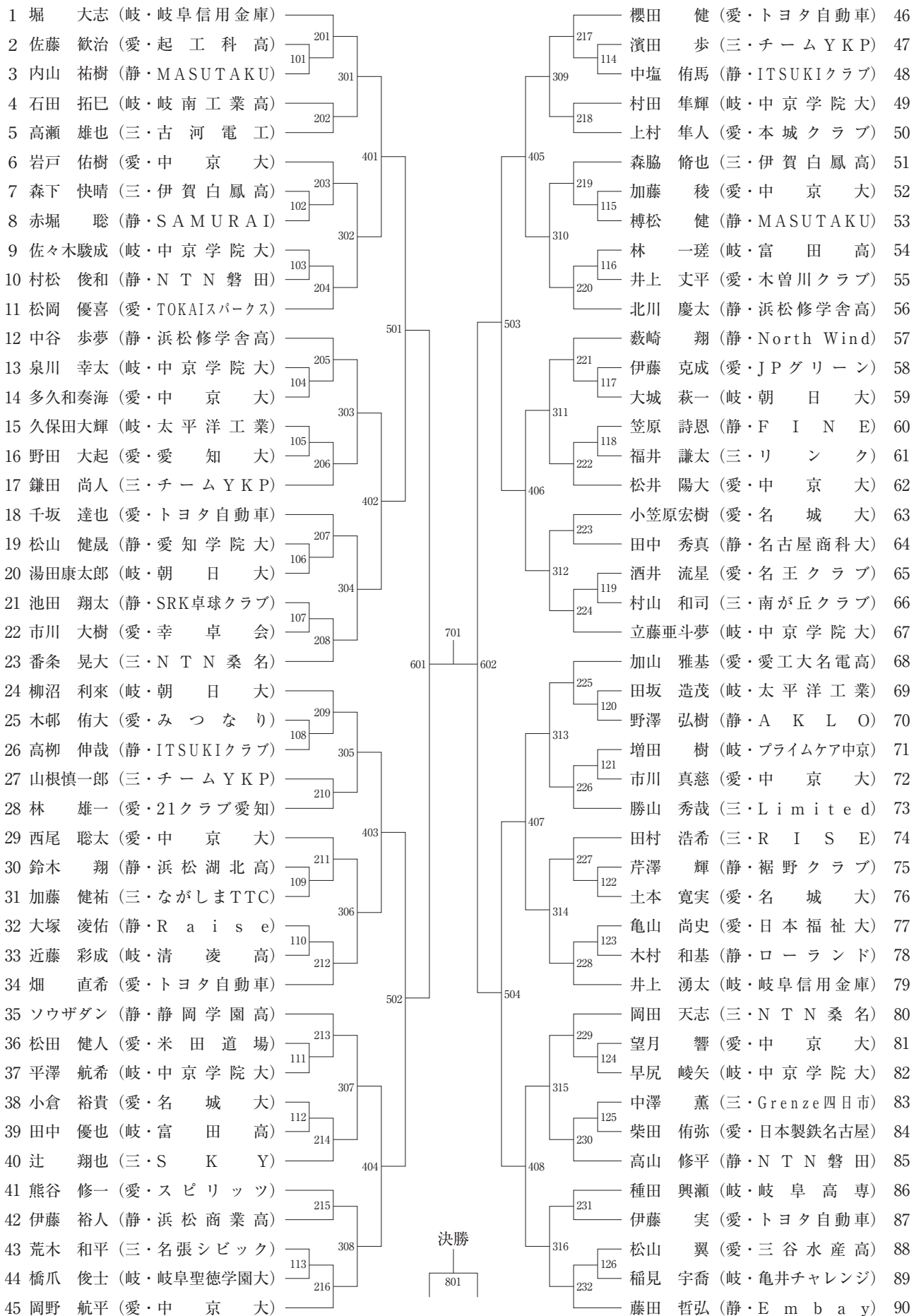

男子シングルス (MS)

(No.2)

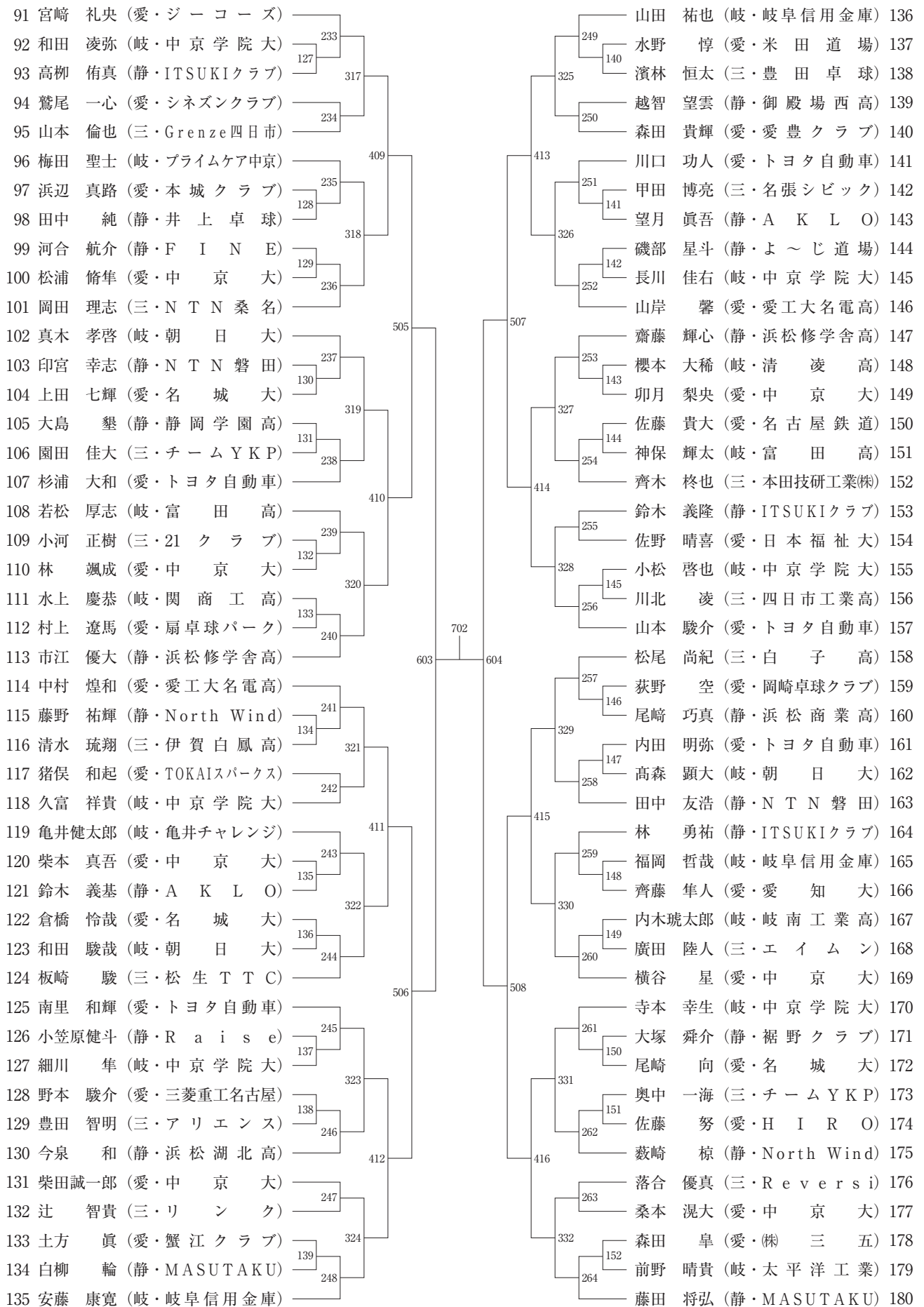

女子シングルス (WS)

(No.1)

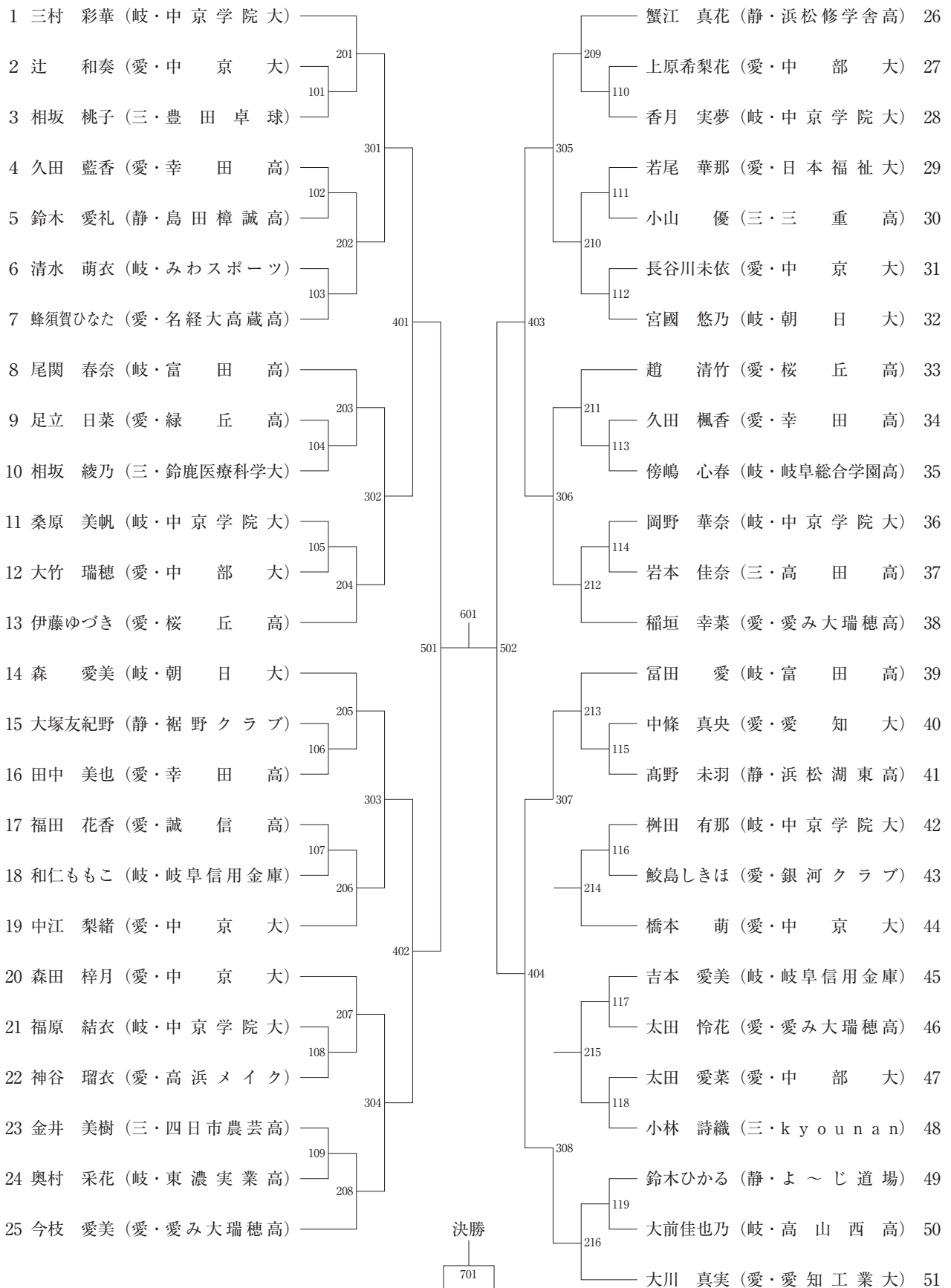

女子シングルス (WS) (No.2)

<p>52 遊佐 美月 (愛・愛み大瑞穂高)</p> <p>53 平野 紗梨 (岐・Zeruch of Z)</p> <p>54 寺嶋 瞭子 (三・名張シビック)</p> <p>55 松岡 七海 (愛・中 部 大)</p> <p>56 石井 満桜 (岐・中京学院大)</p> <p>57 高木 羽姫 (静・浜北西高)</p> <p>58 根本 成実 (愛・中 京 大)</p> <p>59 久保莉乃果 (愛・岡崎信用金庫)</p> <p>60 江上 明里 (岐・朝 日 大)</p> <p>61 鵜殿 千愛 (愛・幸 田 高)</p> <p>62 木下 未来 (愛・名経大高蔵高)</p> <p>63 柴田 未来 (三・三 重 高)</p> <p>64 横谷かいら (岐・中京学院大)</p> <p>65 中野優里奈 (愛・桜 丘 高)</p> <p>66 東 優羽 (岐・岐阜信用金庫)</p> <p>67 田中 鈴奈 (愛・白 帝)</p> <p>68 栗田 千帆 (愛・中 部 大)</p> <p>69 石田 美穂 (三・四日市農芸高)</p> <p>70 浦部 佳苗 (岐・富 田 高)</p> <p>71 池間 夢良 (愛・愛み大瑞穂高)</p> <p>72 投石 文美 (静・袋井クラブ)</p> <p>73 坂田 美夢 (岐・中京学院大)</p> <p>74 杉原 咲稀 (愛・緑 丘 高)</p> <p>75 加藤 葉月 (岐・K Y B)</p> <p>76 吉次 彩恵 (愛・中 京 大)</p> <p>77 由井 心菜 (三・白 子 高)</p>	<p>217</p> <p>120</p> <p>309</p> <p>121</p> <p>218</p> <p>122</p> <p>405</p> <p>219</p> <p>123</p> <p>310</p> <p>124</p> <p>220</p> <p>503</p> <p>602</p> <p>504</p> <p>221</p> <p>125</p> <p>311</p> <p>126</p> <p>222</p> <p>406</p> <p>127</p> <p>223</p> <p>128</p> <p>312</p> <p>129</p> <p>224</p>	<p>村松 愛菜 (岐・富 田 高) 78</p> <p>石神 美琴 (愛・幸 田 高) 79</p> <p>今泉 静 (静・細江卓研) 80</p> <p>吉岡 舞緒 (岐・中京学院大) 81</p> <p>後岡胡桃実 (愛・修文学院高) 82</p> <p>小倉 香乃 (愛・中 部 大) 83</p> <p>小木曾彩加 (愛・中 京 大) 84</p> <p>今枝 美典 (愛・ウ ェ ー プ) 85</p> <p>舟崎 悠香 (岐・高山西高) 86</p> <p>佐藤 柚佳 (岐・中京学院大) 87</p> <p>中村 遥香 (三・豊田卓球) 88</p> <p>稲垣 葵 (愛・愛み大瑞穂高) 89</p> <p>丹羽 里佳 (岐・岐阜信用金庫) 90</p> <p>横田 あこ (三・四日市農芸高) 91</p> <p>遠藤 亜海 (愛・中 部 大) 92</p> <p>用松 艶香 (愛・さ さ し ま) 93</p> <p>楠本 実柚 (岐・中京学院大) 94</p> <p>水野 愛 (愛・名経大高蔵高) 95</p> <p>境野 希美 (岐・朝 日 大) 96</p> <p>森 文乃 (愛・日本福祉大) 97</p> <p>池内 果朋 (愛・中 京 大) 98</p> <p>畑野 純沙 (静・ASURA SD) 99</p> <p>武藤 瑠菜 (岐・東濃実業高) 100</p> <p>山川 莉子 (三・松阪商業高) 101</p> <p>田 旻一 (愛・桜 丘 高) 102</p>
--	--	---

男子ダブルス (MD)

(No.1)

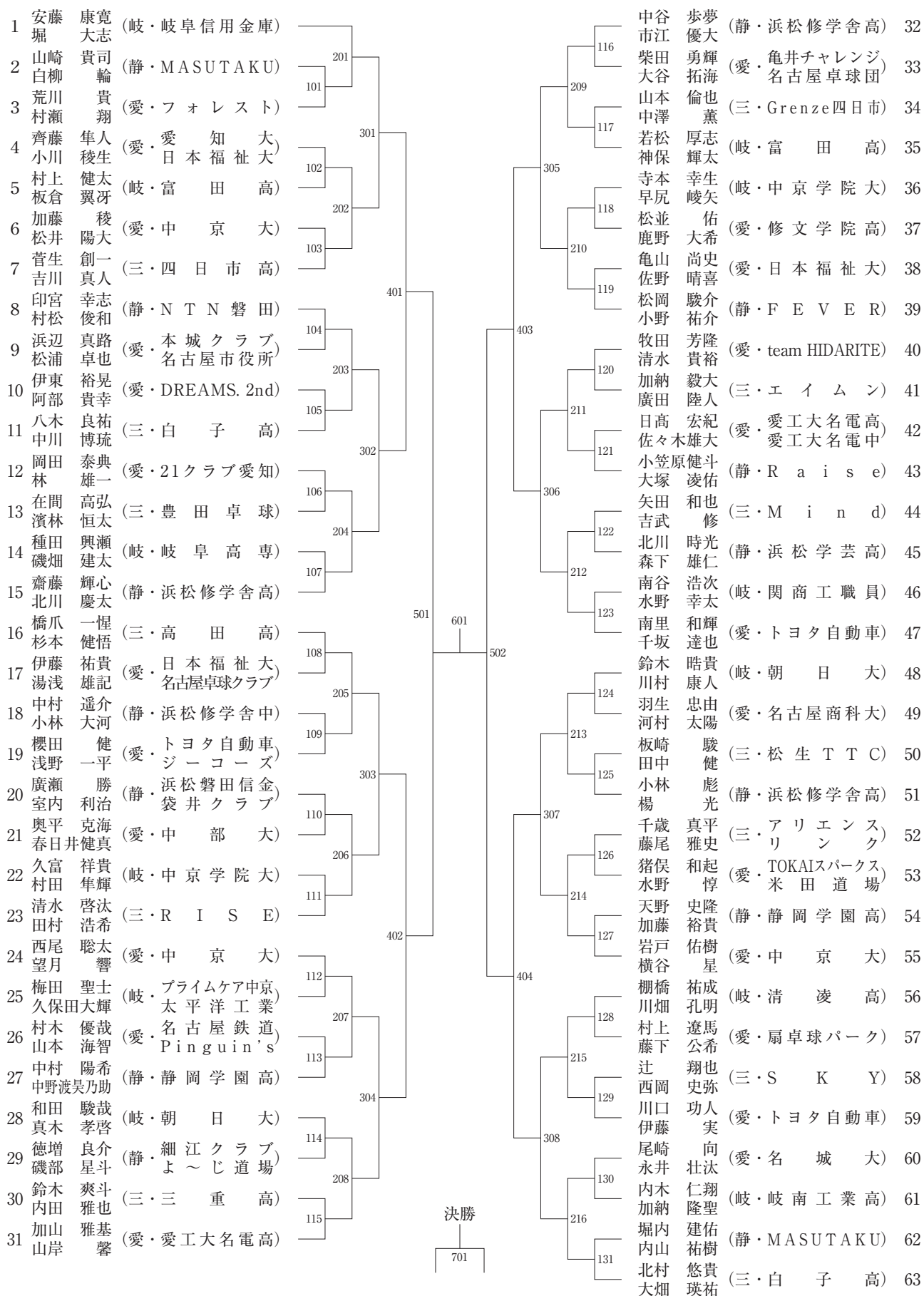

女子ダブルス (WD)

(No.1)

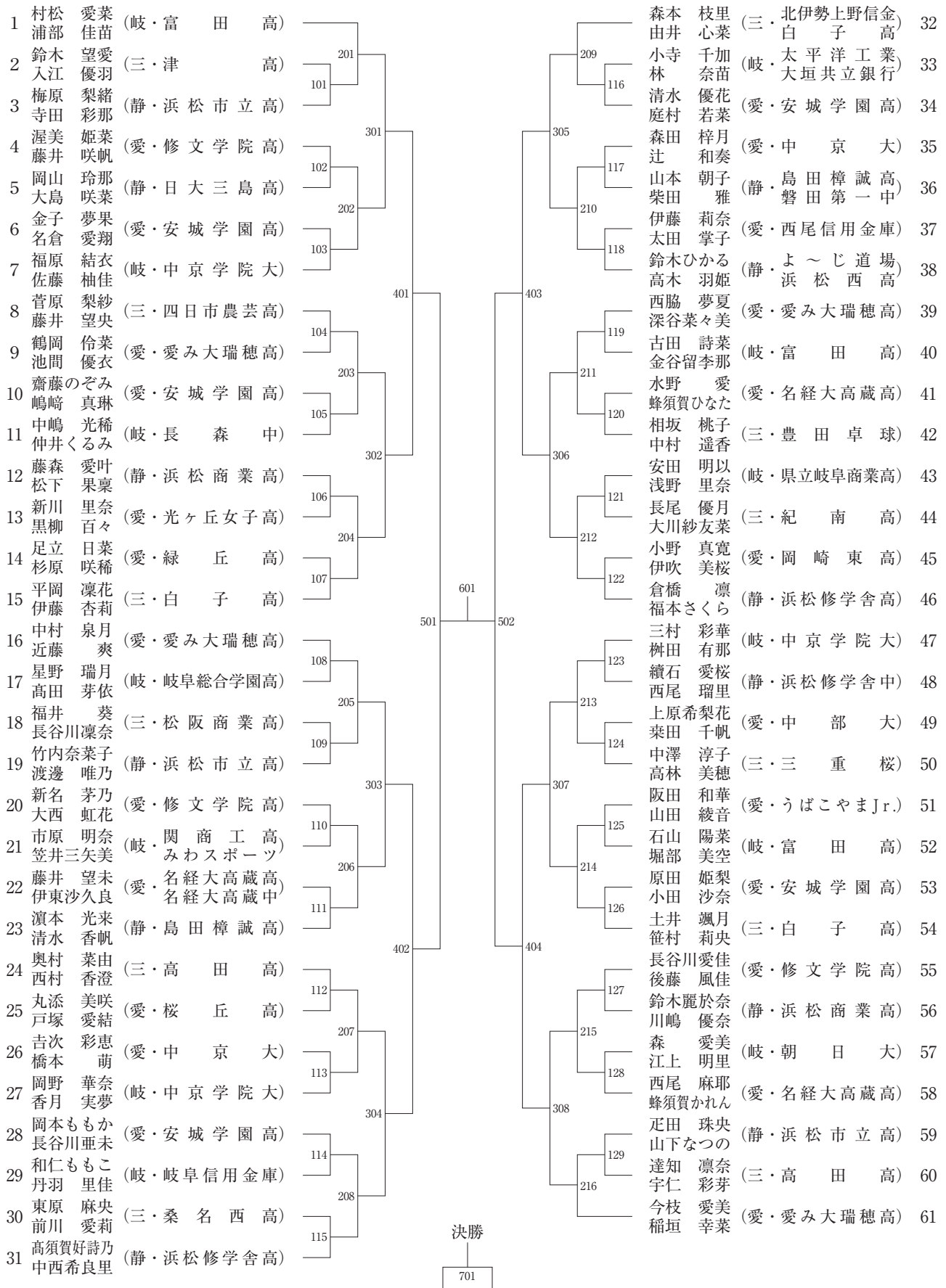

女子ダブルス (WD)

(No.2)

62	田 旻一 (愛・桜丘高)				遊佐美月 (愛・愛み大瑞穂高)	92
	中野優里奈 (愛・桜丘高)				川山裕以奈 (愛・愛み大瑞穂高)	92
63	石田美穂 (三・四日市農芸高)	217			高木杏英 (静・よ〜じ道場)	93
	金井美樹 (三・四日市農芸高)	130			山口咲由奈 (岐・関商工高)	94
64	青山由弥 (岐・麗澤瑞浪高)				児山彩乃 (岐・関商工高)	94
	小木曾天音 (岐・麗澤瑞浪高)				内村香代 (三・エージェレス)	95
65	寺嶋瞭子 (三・名張シビック)		309		谷口中宅 (三・北伊勢上野信金)	95
	池内美帆 (三・アマティエ)	131			田中宏亮 (三・高田高)	96
66	稲吉優歌 (愛・名経大高蔵高)				藤川陽彩 (三・高田高)	96
	藤井碧乃 (愛・名経大高蔵高)	218			後岡胡桃実 (愛・修文学院高)	97
67	長谷川未依 (愛・中京大)				神谷桃夢 (愛・修文学院高)	97
	根本成実 (愛・中京大)	132			坂田美夢 (岐・中京学院大)	98
68	大場心春 (静・浜松学芸高)				吉岡舞緒 (岐・中京学院大)	98
	水野瑤来 (静・浜松学芸高)		405		石川結貴 (愛・光ヶ丘女子高)	99
69	新實佳乃 (愛・安城学園高)				伊藤緋色 (愛・光ヶ丘女子高)	99
	坂本一華 (愛・安城学園高)	133			平岡真歩 (三・津東高)	100
70	奥村采花 (岐・東濃実業高)				中本真蓮 (三・津東高)	100
	武藤瑠菜 (岐・東濃実業高)	219			永見愛音 (愛・名経大高蔵中)	101
71	柴田希海 (静・浜松東高)				高須音 (愛・名経大高蔵中)	101
	袴田夢乃 (静・浜松東高)	134			大塚友紀野 (静・裾野クラブ)	102
72	長谷川夢佳 (愛・COSMIC)				春田美咲 (静・FEVER)	102
	長瀬陽 (愛・明誠EC)		310		倉内心菜 (愛・安城学園高)	103
73	山本彩衣 (三・伊勢学園高)				水野由那子 (静・浜松学芸高)	104
	柴田結衣 (三・伊勢学園高)	135			木下萌那 (静・浜松学芸高)	104
74	中島帆香 (愛・修文学院高)				湯浅由理子 (静・浜松修学舎高)	104
	東美佑 (愛・修文学院高)	220			池内朋朋 (愛・中京大)	105
75	磯貝と波 (岐・長良高)				中江梨緒 (愛・中京大)	105
	尾関真衣 (岐・長良高)	136			仲恵未佳 (三・紀南高)	106
76	河合七奈 (静・浜松商業高)				外屋めい (三・紀南高)	106
	森田清香 (静・浜松商業高)				富田愛 (岐・富田高)	107
77	竹原優梨 (三・白子高)				尾関春奈 (岐・富田高)	107
	西村玲美 (三・白子高)	137			蟹江真花 (静・浜松修学舎高)	108
78	飯干紗世 (愛・愛み大瑞穂高)				長谷川陽那子 (愛・SCゴツムリ)	109
	志田大空 (静・浜松市立高)	221			石川葵々 (愛・SCゴツムリ)	109
79	岡本彩菜 (静・浜松市立高)				鈴木菜々 (岐・岐阜信用金庫)	110
	新間ひかる (岐・富田高)	138			吉本愛美 (岐・岐阜信用金庫)	110
80	袴田莉音 (岐・富田高)				東優羽 (岐・岐阜信用金庫)	110
	永見優 (愛・安城学園高)		311		榎原未菜 (愛・安城学園高)	111
81	森下由麻 (愛・安城学園高)				岩瀬由奈 (愛・安城学園高)	111
	石井満桜 (岐・中京学院大)	139			豊住真央 (静・浜松市立高)	112
82	楠本実柚 (岐・中京学院大)				神門咲稀 (静・浜松市立高)	112
	松岡七海 (愛・中部大帝)	222			稲垣葵花 (愛・愛み大瑞穂高)	113
83	田中鈴奈 (愛・中部大帝)				太田怜花 (愛・愛み大瑞穂高)	113
84	篠田あおい (静・浜松修学舎中)	140			山川莉子 (三・松阪商業高)	114
	山田楓花 (静・浜松修学舎中)		406		山鳥悠香 (三・松阪商業高)	114
85	石井明日咲 (三・高田高)				桑原美帆 (岐・中京学院大)	115
	井上明日咲 (三・高田高)	141			横谷かいら (岐・中京学院大)	115
86	中條真央 (愛・愛知大)				川原夕奈 (愛・うばこやまJr.)	116
	加藤由衣 (愛・K.SWITCH)				神戸彩葉 (愛・うばこやまJr.)	116
87	吉田七葉 (愛・米田道場)				岩本怜奈 (三・松生TTC)	117
	桑本一花 (愛・米田道場)	142			岩本佳奈 (三・松生TTC)	117
88	柴田未來 (三・三重高)				西原万紋 (愛・名経大高蔵高)	118
	小山優 (三・三重高)		312		小川香音 (愛・名経大高蔵中)	118
89	作田玲愛 (静・島田樟誠高)				野口ひな (静・浜松商業高)	119
	大川内菜凜 (静・島田樟誠高)	143			小林楓 (静・浜松商業高)	119
90	大坪陽万里 (愛・名経大高蔵中)				大竹瑞穂 (愛・中部大)	120
	薩田葦月 (愛・名経大高蔵中)	224			小倉香乃 (愛・中部大)	120
91	宮國悠乃 (岐・朝日大)				加藤葉月 (岐・KYB)	121
	境野希美 (岐・朝日大)				清水萌衣 (岐・KYB)	121
					遊佐月望 (三・和卓球クラブ)	122
					島崎叶望 (三・和卓球クラブ)	122

ジュニア男子 (MJ)

(No.1)

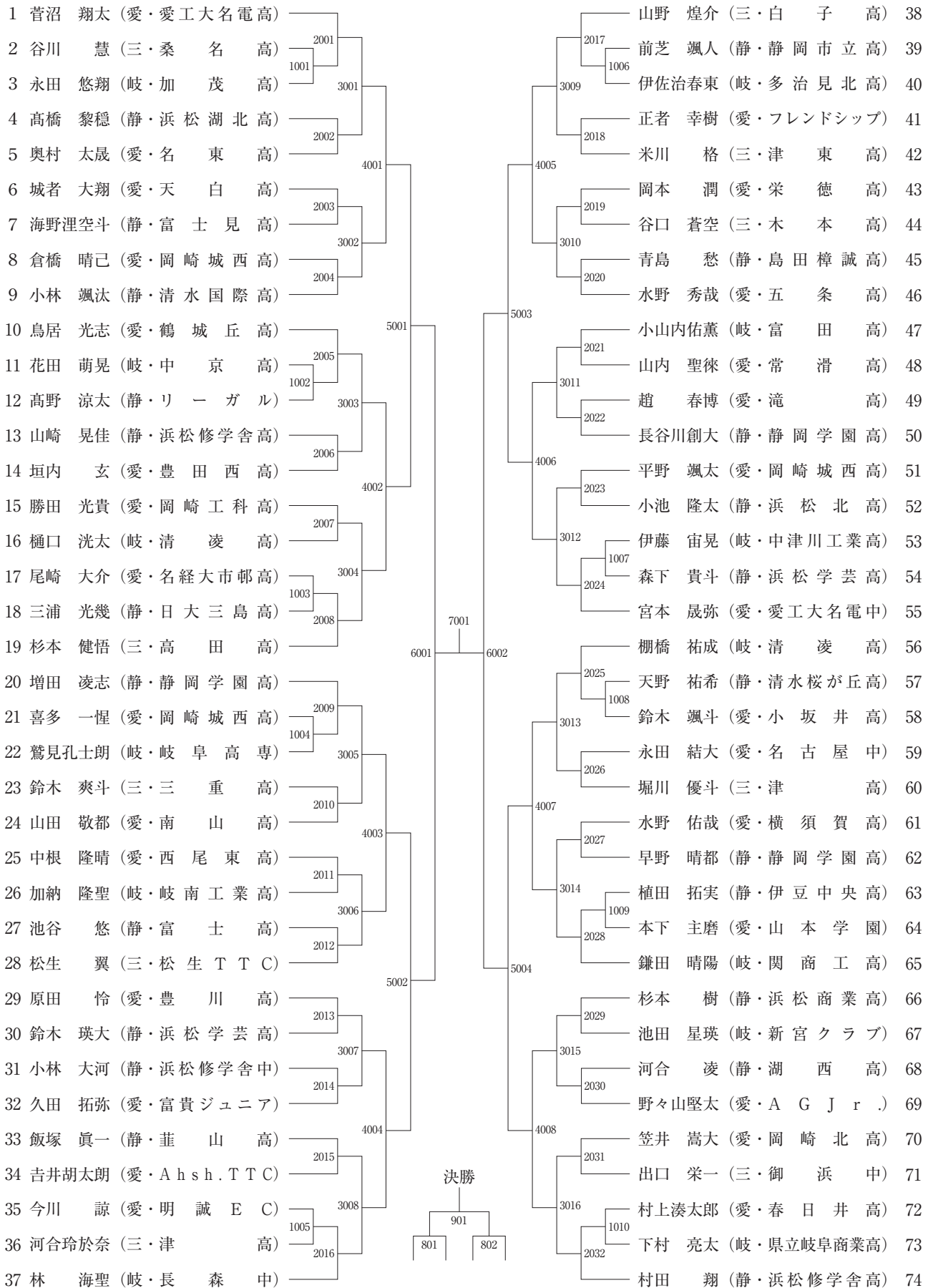

ジュニア男子 (MJ)

(No.2)

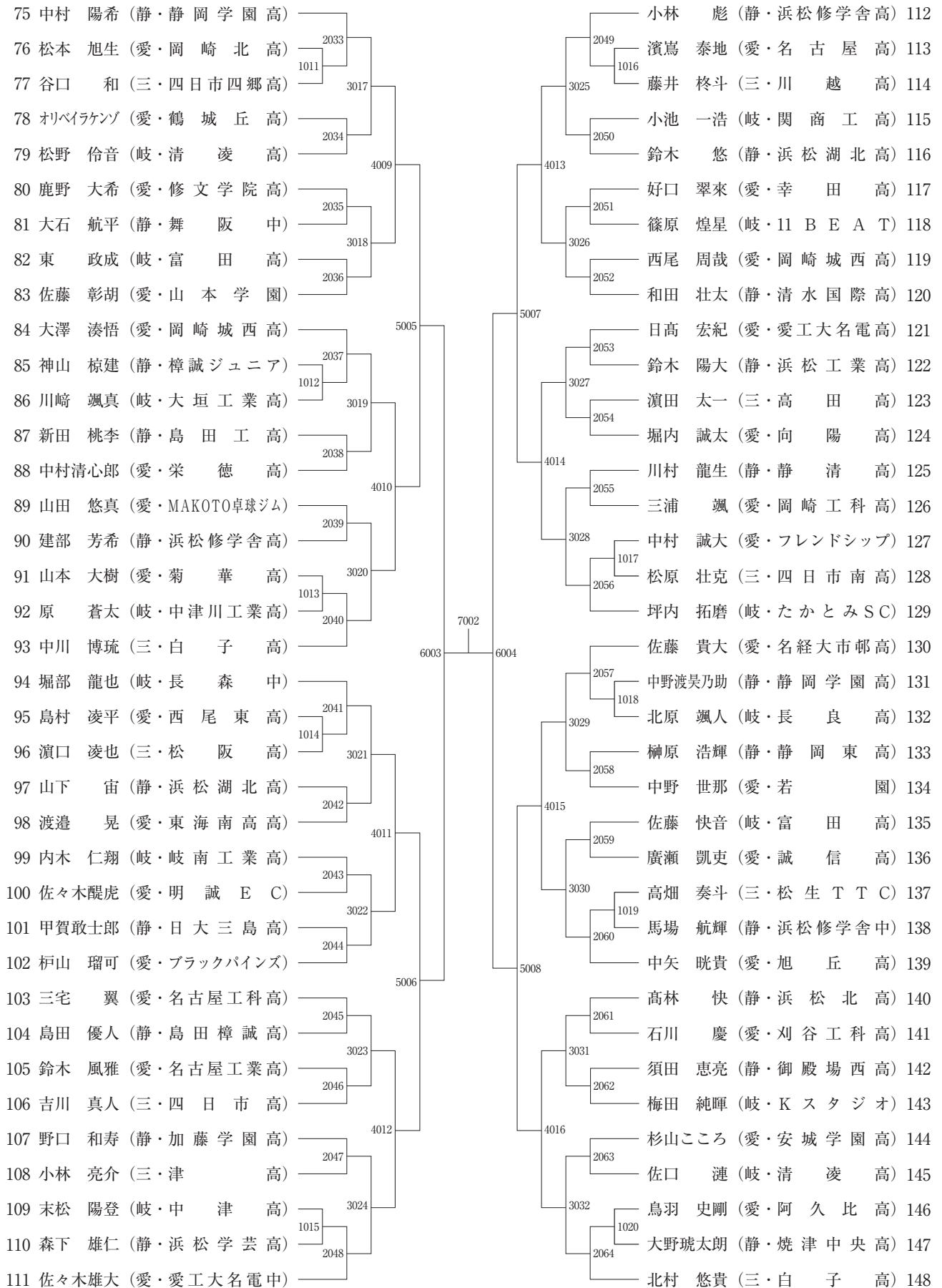

ジュニア男子 (MJ)

(No.3)

149 福光 凌大 (静・静岡学園高)									大畑 瑛祐 (三・白子高)	186		
150 兼山 航輝 (愛・YNS卓球スクール)	2065								富田 陽暉 (愛・小坂井高)	187		
151 加知 来人 (岐・可児高)	1021								3041	杉本 大知 (静・島田高)	188	
152 八木 良祐 (三・白子高)									2082	三輪 大智 (愛・名城大附属高)	189	
153 神谷 侑 (愛・ブラックパインズ)	2066								4021	杉村 僚亮 (岐・清凌高)	190	
154 楊 光 (静・浜松修学舎高)									2083	水野 海希 (三・松生TTC)	191	
155 飯田 海斗 (岐・清凌高)	2067								3042	戸田 康晴 (静・静岡学園高)	192	
156 地白 光佑 (三・古川学園)									2084	東 楓雅 (岐・岐南工業高)	193	
157 白土 大輔 (愛・旭野高)	2068									神戸 日向 (愛・向陽高)	194	
158 大須賀椋太郎 (愛・ASURA)									5011	松井 葵斗 (愛・名古屋高)	195	
159 宮田 航志 (三・松阪高)	2069								2085	前島 凌太 (静・常葉橘高)	196	
160 櫻井 悠成 (静・舞阪中)	1022								3043	稲垣 太斗 (愛・SUNRISE)	197	
161 小酒井悠斗 (愛・明誠EC)									2086	貝増 人磨 (三・津高)	198	
162 渡辺 怜央 (岐・県立岐阜商業高)	2070								4022	堀江 優斗 (静・葦山高)	199	
163 北川 時光 (静・浜松学芸高)									2087	杉浦 和空 (愛・岡崎北高)	200	
164 川渕 翼 (愛・豊田高専)	2071								3044	木村 哲 (静・日大三島高)	201	
165 高井 瑠一 (岐・大垣工業高)									1027	森田 恵伍 (愛・岡崎東高)	202	
166 西村 瞬太 (静・藤枝東高)	1023								2088	倉田 樹 (岐・富田高)	203	
167 森 渉流 (愛・菊華高)	2072									岡田 蓮 (静・浜松修学舎高)	204	
168 橋本 悠嵩 (愛・愛工大名電高)									6005			
169 藤原 広翔 (静・浜北北部中)	2073								7003			
170 荒木 健多 (三・津高)	1024								6006			
171 村瀬 翼佐 (岐・岐山高)										2089	柴田 知輝 (三・皇学館高)	205
172 下村 遥哉 (愛・山本学園)	2074								3045	1028	太田 悠斗 (愛・津島北高)	206
173 堀部 迅虎 (岐・長森中)									2090	小澤 宏斗 (岐・関商工高)	207	
174 加藤 倅多 (愛・岡崎工科高)	2075									盛田 耀日 (愛・MtW)	208	
175 平岡 凌青 (愛・五条高)									4023			
176 秋月 柊佑 (静・浜松修学舎高)	2076								2091	上原 遼祐 (愛・岡崎城西高)	209	
177 継岡 典馬 (愛・半田工科高)									3046	村松 結人 (静・豊岡中)	210	
178 渡邊 光瑛 (静・御殿場西高)	2077								1029	石渡 琉聖 (静・伊豆中央高)	211	
179 白井 隆聖 (静・浜松北高)									2092	田中 琉斗 (愛・名経大市邨高)	212	
180 江崎 拳仁 (愛・岡崎城西高)	2078									高瀬 真輝 (岐・清凌高)	213	
181 下方 蓮 (愛・名古屋工業高)									5012			
182 藤田 迪登 (静・浜松商業高)	2079									明壁 湊 (愛・常滑クラブ)	214	
183 石井 柚吟 (岐・中津川工業高)									2093	高田 侑宇 (三・紀南高)	215	
184 小松 陽斗 (静・浜松湖北高)	1025								3047	平井 優佑 (静・加藤学園高)	216	
185 橋爪 一惺 (三・高田高)									2094	小森 信志 (岐・大垣南高)	217	
	2080								4024	新田 頼葵 (三・和卓球クラブ)	218	
									2095	女供 煌希 (愛・鶴城丘高)	219	
									3048	柴田 蒼馬 (岐・岐阜工業高)	220	
									1030	平岡 荘健 (静・清水国際高)	221	
									2096	杉浦 涼雅 (愛・愛工大名電高)	222	

ジュニア男子 (MJ) (No.4)

223 村上 健太 (岐・富田高)						平山 航大 (静・静岡学園高) 260
224 石崎 嵩明 (三・四日市西高)	2097					三鬼 啓史 (三・木本高) 261
225 成田 裕樹 (愛・桜台高)	1031	3049				古川 直弥 (岐・美濃加茂高) 262
226 平野 泰崇 (愛・岡崎北高)						松並 佑 (愛・修文学院高) 263
227 平井 晴奈 (静・伊豆中央高)	2098					2114 牧野 竜空 (岐・総合クラブ) 264
228 高坂 侑輝 (静・葦山中)		4025				4029 鈴木 哲明 (愛・岡崎城西高) 265
229 齋田 侑作 (愛・松蔭高)	2099					2115 鶴見 和亮 (静・日大三島高) 266
230 瀧井 咲哉 (静・島田樟誠高)		3050				3058 山本三士朗 (静・浜松修学舎中) 267
231 服部 悠雅 (愛・東海高)	2100					2116 瀧 雄成 (愛・明誠E.C) 268
232 大野慎之助 (岐・関商工高)						5015 大竹 朔矢 (愛・幸田高) 269
233 鈴木 陣 (静・浜松湖北高)	2101					2117 稲垣 陽斗 (静・ASURASD) 270
234 山口 佳汰 (愛・うばこやまJr.)	1032	3051				3059 板倉 翼牙 (岐・富田高) 271
235 山北 貫太 (愛・フレンドシップ)						2118 森 洋人 (愛・岡崎北高) 272
236 阿川 瞬也 (三・津高)	2102					4030 吹原 大芽 (岐・Kスタジオ) 273
237 石田 拓摩 (岐・長森中)		4026				2119 小泉 幸大 (愛・瀬戸西高) 274
238 藤田 虎大 (静・浜松商業高)	2103					3060 水野 伸哉 (愛・熱田高) 275
239 服部 航大 (愛・阿久比高)		3052				1037 佐々木優輔 (静・山田中) 276
240 鈴木 竣翔 (三・白子高)	1033					2120 林 誠也 (三・白子高) 277
241 加藤 裕貴 (静・静岡学園高)	2104					6008 川畑 孔明 (岐・清凌高) 278
242 中西 泰祐 (静・浜松修学舎高)		6007	7004			2121 森 悠晴 (愛・名古屋工業高) 279
243 細谷 彰吾 (愛・一宮南高)	2105					1038 佐野諒一郎 (静・静岡高) 280
244 栗田 博也 (岐・岐南工業高)	1034	3053				3061 福井煌志朗 (三・伊勢学園高) 281
245 田添 琉唯 (愛・栄徳高)						2122 村瀬 緒利 (愛・岡崎城西高) 282
246 町野 翔音 (三・松阪工業高)	2106					4031 横井 瑠大 (愛・名経大市邨高) 283
247 宮地 隆成 (岐・清凌高)		4027				2123 中村 遥介 (静・浜松修学舎中) 284
248 佐藤 創哉 (静・静岡東高)	2107					3062 兼坂 拓海 (愛・豊川高) 285
249 福島 海響 (静・御殿場西高)		3054				1039 稲垣りゅうた (静・舞阪中) 286
250 村瀬 稿記 (愛・岡崎城西高)	2108					2124 山本 湊也 (岐・長森中) 287
251 乾 志輝 (愛・名古屋中)						5016 藤川 航汰 (三・高田高) 288
252 亀久保遥斗 (静・浜松学芸高)	2109					2125 荒川 慶太 (愛・鶴城丘高) 289
253 グリーンコーウィン (愛・山本学園)		3055				3063 原田 亜樹 (愛・大府高) 290
254 磯畑 建太 (岐・岐阜高専)	2110					2126 村松 聖 (静・清水国際高) 291
255 兒玉 彪我 (岐・長良高)		4028				4032 清水 優希 (愛・西尾東高) 292
256 岩下 雄大 (愛・名東高)	2111					2127 河村 悠生 (静・科学技術高) 293
257 山本壮司朗 (静・西高中)		3056				3064 菊地 詩 (静・開成中) 294
258 三浦 壮揮 (三・四日市南高)	1035					1040 森 春嘉 (三・メリノール) 295
259 面田 知己 (愛・愛工大名電高)	2112					2128 渡邊 康靖 (愛・愛工大名電高) 296

ジュニア女子 (WJ)

(No.1)

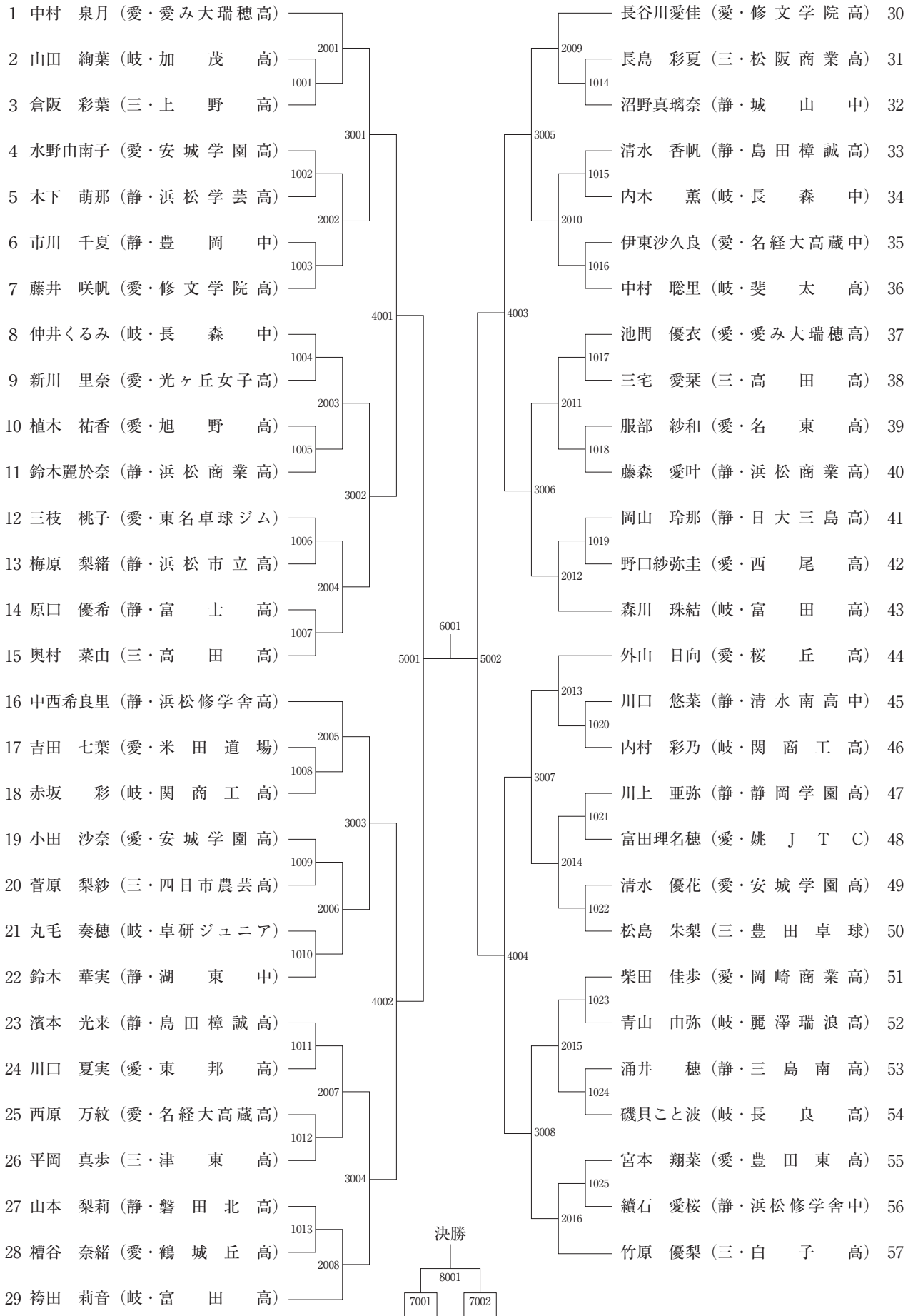

ジュニア女子 (WJ) (No.2)

58 近藤 爽 (愛・愛み大瑞穂高)							河合 七奈 (静・浜松商業高)	87	
59 猿田 真央 (岐・大垣西中)	2017						2025	長谷川亜未 (愛・安城学園高)	88
60 浅田 遥香 (三・神戸高)	1026						1039	井上 真歩 (三・松阪高)	89
61 石川 結貴 (愛・光ヶ丘女子高)		3009					3013	安田 明以 (岐・県立岐阜商業高)	90
62 作田 玲愛 (静・島田樟誠高)	1027						1040	松原 愛華 (静・須津中)	91
63 望月 菜帆 (静・清水東高)		2018					2026	桑本 一花 (愛・米田道場)	92
64 福井 和花 (愛・タイコウジュニア)	1028						1041	金谷留李那 (岐・富田高)	93
65 荒深 帆南 (岐・東濃実業高)		4005					4007	各務 嘉乃 (岐・中京高)	94
66 小野 真寛 (愛・岡崎東高)	1029						1042	宇野 愛永 (愛・西尾高)	95
67 原田 姫梨 (愛・安城学園高)		2019					2027	中野 結衣 (愛・光ヶ丘女子高)	96
68 柴田 美月 (静・静岡学園高)	1030						1043	堀内 日光 (静・浜松湖南高)	97
69 大澤 芽生 (岐・済美高)		3010					3014	鈴木 望愛 (三・津高)	98
70 渥美 姫菜 (愛・修文学院高)	1031						1044	水野 瑶来 (静・浜松学芸高)	99
71 田川 陽彩 (三・高田高)		2020					2028	深谷菜々美 (愛・愛み大瑞穂高)	100
72 福本さくら (静・浜松修学舎高)	1032		5003	6002	5004			平岡 凜花 (三・白子高)	101
73 石山 陽菜 (岐・富田高)							1045	井上友加奈 (岐・長良高)	102
74 篠田あおい (静・浜松修学舎高)	2021						2029	大川内茉凜 (静・島田樟誠高)	103
75 東 美佑 (愛・修文学院高)	1033						1046	鈴木羽優和 (愛・中部大春日丘高)	104
76 小野 真彩 (静・浜松工高)		3011					3015	市原 明奈 (岐・関商工高)	105
77 笹村 莉央 (三・白子高)	1034						1047	原 明花 (愛・一宮高)	106
78 山本 胡桃 (静・長泉中)		2022					2030	大島 咲菜 (静・日大三島高)	107
79 丸添 美咲 (愛・桜丘高)	1035						1048	後藤 風佳 (愛・修文学院高)	108
80 飯田 絆奈 (静・静岡北高)		4006					4008	原 瑞穂 (愛・桜台高)	109
81 小山菜捺美 (愛・安城学園高)	1036						1049	福井 葵 (三・松阪商業高)	110
82 川嶋 優奈 (静・浜松商業高)		2023					2031	長谷川陽那子 (静・浜松修学舎高)	111
83 稲吉 優歌 (愛・名経大高蔵高)	1037						1050	永見 優 (愛・安城学園高)	112
84 新美 優月 (愛・名城大附属高)		3012					3016	堤坂 穂香 (静・焼津中央高)	113
85 塩谷 美尋 (岐・長森中)	1038						1051	水野 和芭 (岐・総合クラブ)	114
86 遊佐 映月 (三・和卓球クラブ)	2024						2032	蜂須賀かれん (愛・名経大高蔵高)	115

ジュニア女子 (WJ) (No.3)

116 川山裕以奈 (愛・愛み大瑞穂高)							島崎 叶望 (三・Grenze四日市)	145	
117 三間 咲絵 (岐・県立岐阜商業高)	2033						2041 鈴木 杏菜 (愛・西尾東高)	146	
118 藤井 望央 (三・四日市農芸高)	1052						1065 野口 ひな (静・浜松商業高)	147	
119 大西 虹花 (愛・修文学院高)		3017					3021 渡邊 愛理 (静・三島南高)	148	
120 伊藤 陽南 (静・島田樟誠高)	1053						1066 榑原 未菜 (愛・安城学園高)	149	
121 名倉 愛翔 (愛・安城学園高)		2034					2042 鮑田梨里佳 (岐・関商工高)	150	
122 山形 陽和 (静・岩松中)	1054						1067 西脇 夢夏 (愛・愛み大瑞穂高)	151	
123 栗原 真瑚 (愛・西尾高)		4009					4011 山本 朝子 (静・島田樟誠高)	152	
124 三浦 倭子 (静・日大三島高)	1055						1068 井上明日咲 (三・高田高)	153	
125 中村奈那海 (岐・大垣日大高)		2035					2043 西尾 瑠里 (静・浜松修学舎中)	154	
126 藤井 碧乃 (愛・名経大高蔵高)	1056						1069 大口 舞桜 (愛・愛知商業高)	155	
127 伊藤 由華 (愛・東海南高)		3018					3022 齋藤 由菜 (静・長泉中)	156	
128 石田有紀乃 (三・高田高)	1057						1070 松本 七海 (岐・岐阜高)	157	
129 古田 詩菜 (岐・富田高)		2036					2044 小川 香音 (愛・名経大高蔵中)	158	
130 倉橋 凜 (静・浜松修学舎高)	1058		5005	6003	5006				
131 西村 玲美 (三・白子高)								堀部 美空 (岐・富田高)	159
132 高木 愛姫 (静・富士高)	2037						1071 長谷川凜奈 (三・松阪商業高)	160	
133 桑野結梨佳 (愛・東邦高)	1059						2045 石川 葵 (愛・SCゴツムリ)	161	
134 渡邊 雛乃 (愛・光ヶ丘女子高)		3019					1072 神門 咲稀 (静・浜松市立高)	162	
135 小林 楓 (静・浜松商業高)	1060						3023 倉内 心菜 (愛・安城学園高)	163	
136 星野 瑞月 (岐・岐阜総合学園高)		2038					1073 丸岡 愛佳 (岐・斐太高)	164	
137 坂本 一華 (愛・安城学園高)	1061						2046 柴田 雅 (静・磐田第一中)	165	
138 畑野 愛子 (三・木本高)		4010					1074 中島 帆香 (愛・修文学院高)	166	
139 草間ひかる (静・伊東南中)	1062						4012 岡村咲歩里 (静・清水庵原中)	167	
140 朝野 友栞 (愛・Kスタジオ)		2039					1075 長谷川夢佳 (愛・COSMIC)	168	
141 渡部 心美 (岐・清凌高)	1063						2047 山本 彩衣 (三・伊勢学園高)	169	
142 西岡 和花 (静・浜松湖南高)		3020					1076 倉田結菜美 (愛・向陽高)	170	
143 桑本 唯花 (愛・米田道場)	1064						3024 武藤 麻央 (愛・AGJr.)	171	
144 中嶋 光稀 (岐・長森中)		2040					1077 尾関 真衣 (岐・長良高)	172	
							2048 高須賀好詩乃 (静・浜松修学舎高)	173	

ジュニア女子 (WJ) (No.4)

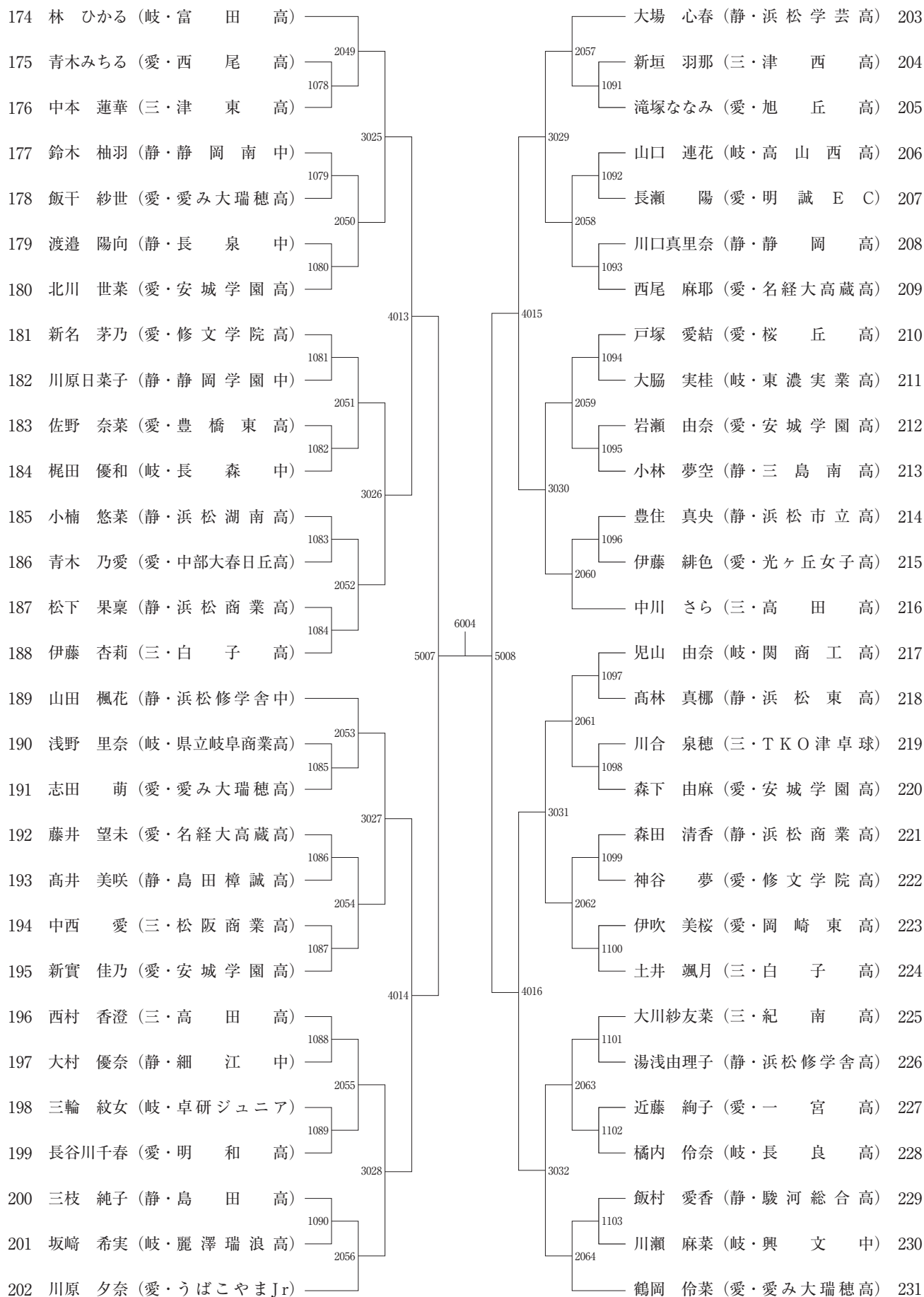

サーティ男子 (30M) (No.1)

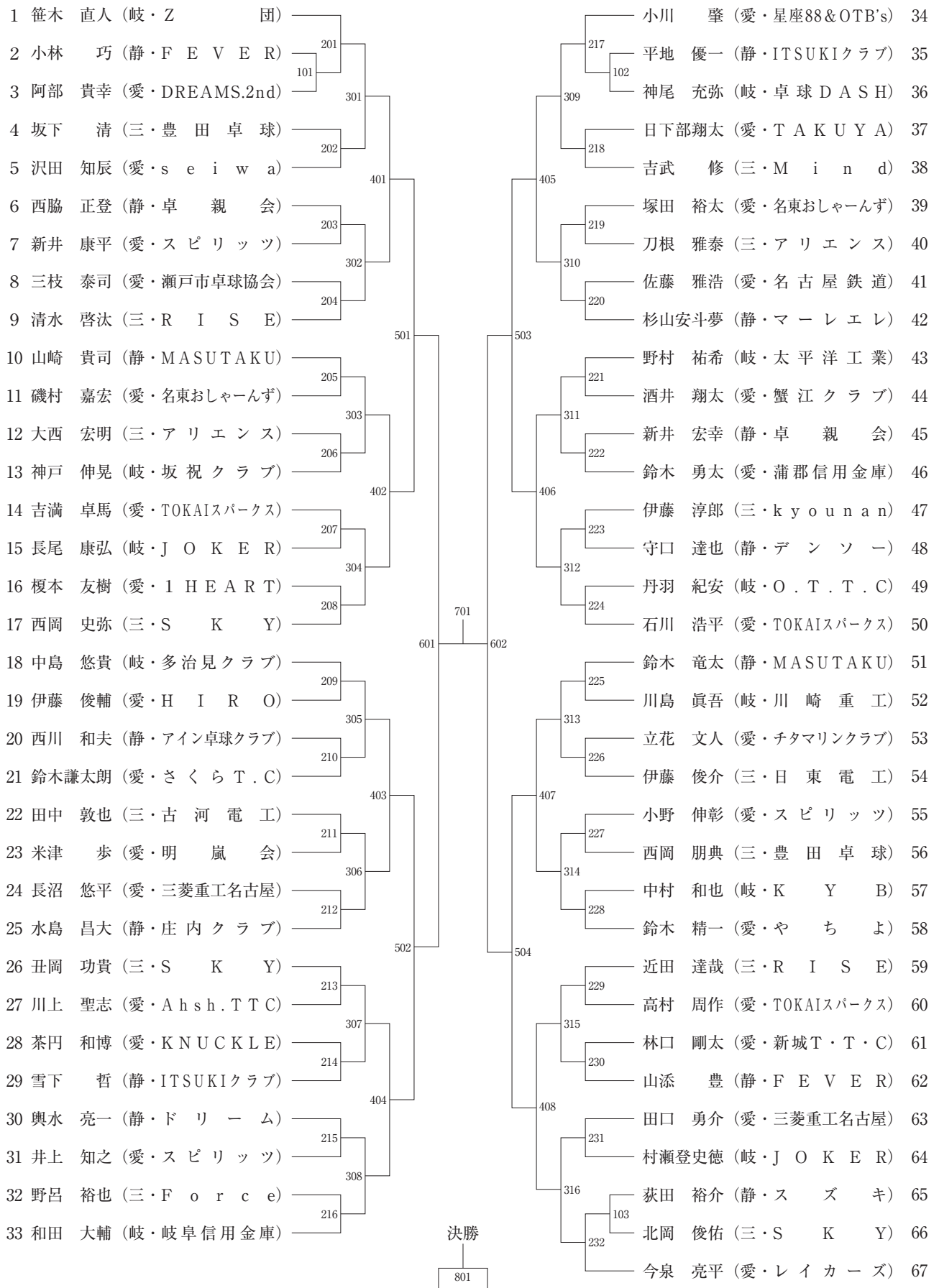

サーティ男子 (30M) (No.2)

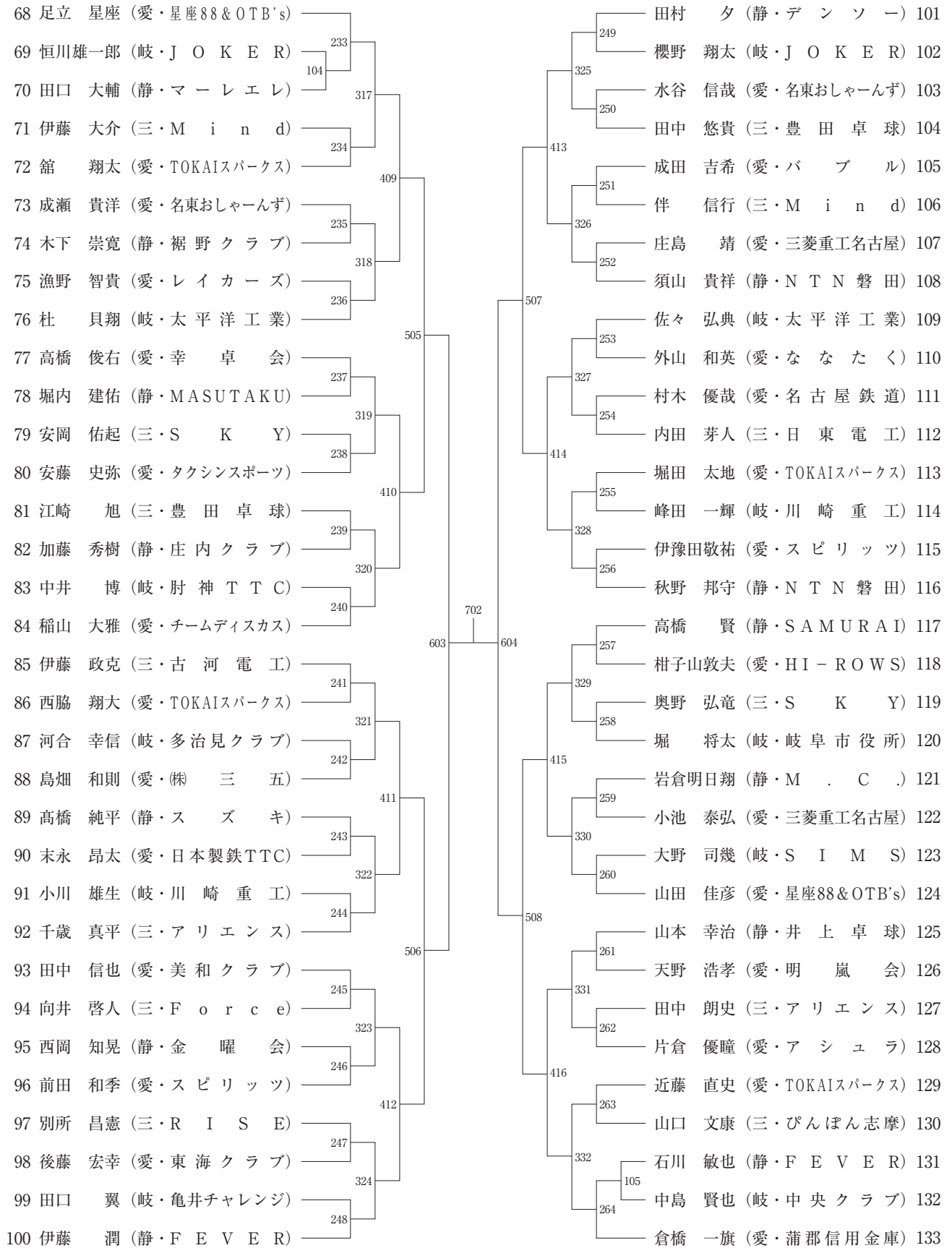

フォーティ男子 (40M)

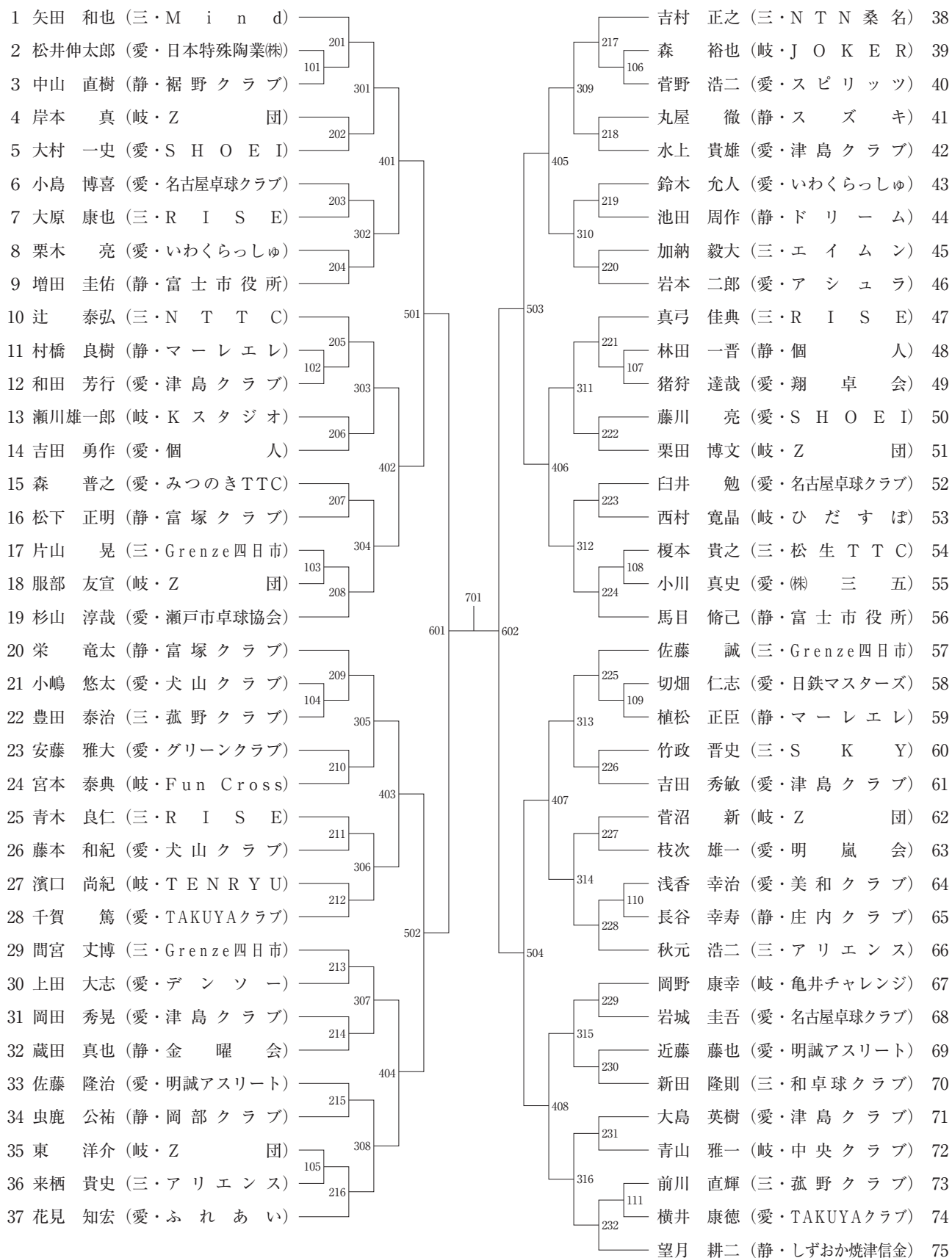

フィフティ男子 (50M)

1 須山 広治 (静・F E V E R)		堺 正哉 (三・古河電工)	35
2 福間 隆 (愛・デ ン ソ ー)	201	217 下川 秀孝 (岐・Fun Cross)	36
3 中島 信 (岐・S T T C)	101	103 葛谷 誠 (愛・明誠アスリート)	37
4 内藤 悟 (愛・星座88&OTB's)	202	218 浅田 眞 (愛・ピンポン館)	38
5 廣田 健二 (三・古河電工)	202	218 廣瀬 勝 (静・浜松磐田信金)	39
6 浜田 晋 (三・N T N 桑名)	203	219 山本 和正 (静・個人)	40
7 岩田 浩幸 (岐・Fun Cross)	203	310 大西 政浩 (三・3 5 8)	41
8 松田 吉治 (静・裾野クラブ)	204	220 井田 英孝 (三・豊田卓球)	42
9 道明 繁夫 (愛・菊友クラブ)	204	220 草間 隆太 (愛・S H O E I)	43
10 千坂 拓也 (愛・名古屋卓球クラブ)	205	221 住田 賢一 (愛・木曾川クラブ)	44
11 早川 隆三 (三・Grenze四日市)	205	221 室内 利治 (静・袋井クラブ)	45
12 上坂 修二 (愛・木曾川クラブ)	206	222 山梨 裕典 (三・海蔵クラブ)	46
13 加藤 隆司 (三・3 5 8)	206	222 小川 暁工 (岐・K スタジオ)	47
14 小林 正彦 (静・稲 梓 卓球)	207	223 丹羽 正和 (岐・Fun Cross)	48
15 曾我 徹 (愛・愛知県庁クラブ)	207	312 春日井 司 (愛・豊明市卓球協会)	49
16 西畑 悦満 (三・本田技研工業株)	208	224 西村 光正 (三・F o r c e)	50
17 林 清一郎 (岐・八百津クラブ)	208	224 長尾 生野 (愛・犬山クラブ)	51
18 丹羽 洋介 (岐・Fun Cross)	209	225 青木 俊也 (三・3 5 8)	52
19 菅沼 松明 (三・デ ン ソ ー)	209	225 宮崎 利哉 (愛・デ ン ソ ー)	53
20 森田 昌史 (愛・水卓クラブ)	210	313 平島 一樹 (三・Grenze四日市)	54
21 袴田 哲志 (静・ス ズ キ)	210	226 南部 淳二 (愛・日進NEXUS)	55
22 加藤 哲治 (三・3 5 8)	211	407 太田 正夫 (愛・星座88&OTB's)	56
23 稲吉 学 (愛・蒲郡愛卓クラブ)	211	227 岩田 和幸 (岐・Fun Cross)	57
24 平尾 晃秀 (三・k y o u n a n)	212	314 土屋 敦 (静・稲 梓 卓球)	58
25 江東 拓哉 (愛・五色園クラブ)	212	228 田辺 孝弘 (三・北伊勢上野信金)	59
26 石川 拓実 (岐・南濃KORESHIKI)	213	504 田中 靖 (岐・中部電力岐阜)	60
27 細川 高幸 (愛・明 誠 クラ ブ)	213	229 奥川 智彦 (静・F E V E R)	61
28 加藤 正通 (愛・個人)	214	315 服部 哲也 (愛・春日井卓春クラブ)	62
29 増本 進吾 (三・パナソニック)	214	230 村田 仁 (三・菰野クラブ)	63
30 渡部 浩史 (三・Grenze四日市)	215	408 勝田 展弘 (三・3 5 8)	64
31 長谷川憲司 (愛・春日井クラブ)	215	231 松山 順一 (愛・常滑クラブ)	65
32 木村 哲宏 (静・N T N 磐田)	102	316 重永 博昭 (三・アリエンス)	66
33 井上 興爾 (愛・ジ ー コ ー ズ)	216	104 武田 真明 (静・ITSUKIクラブ)	67
34 前田 靖彦 (三・3 5 8)	216	232 佐々木健志 (愛・つ る か め)	68

シックスティ男子 (60M)

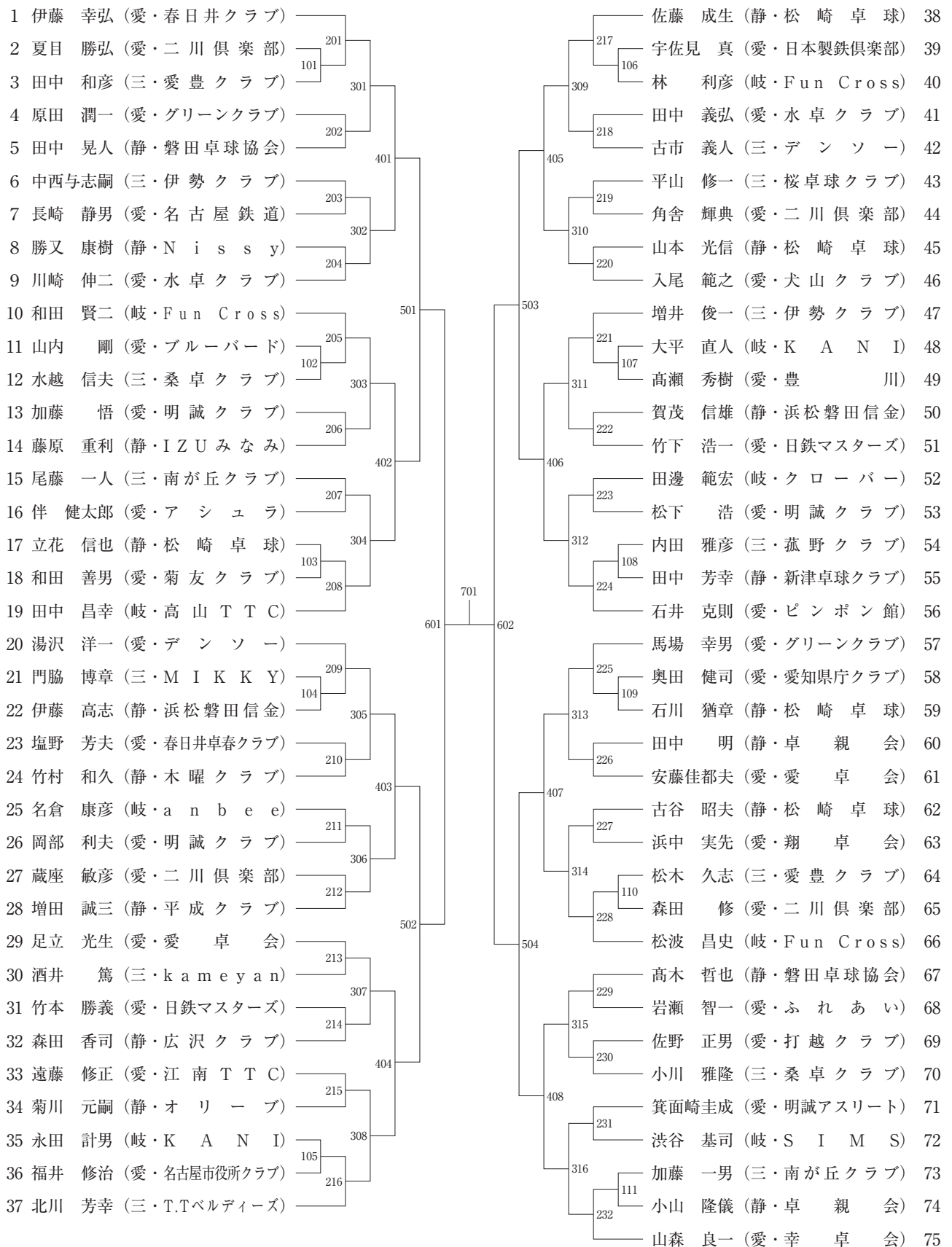

セブンティ男子 (70M)

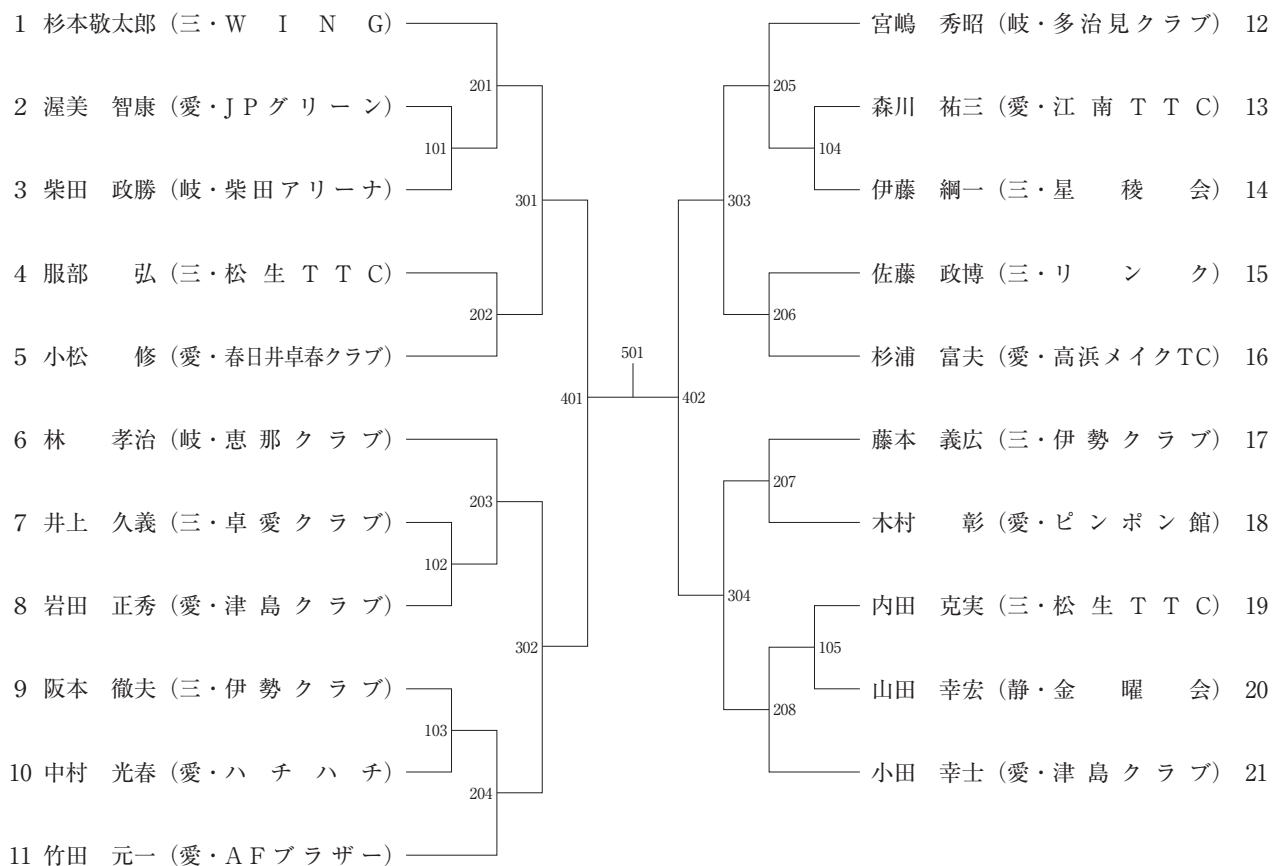

サーティ女子 (30W)

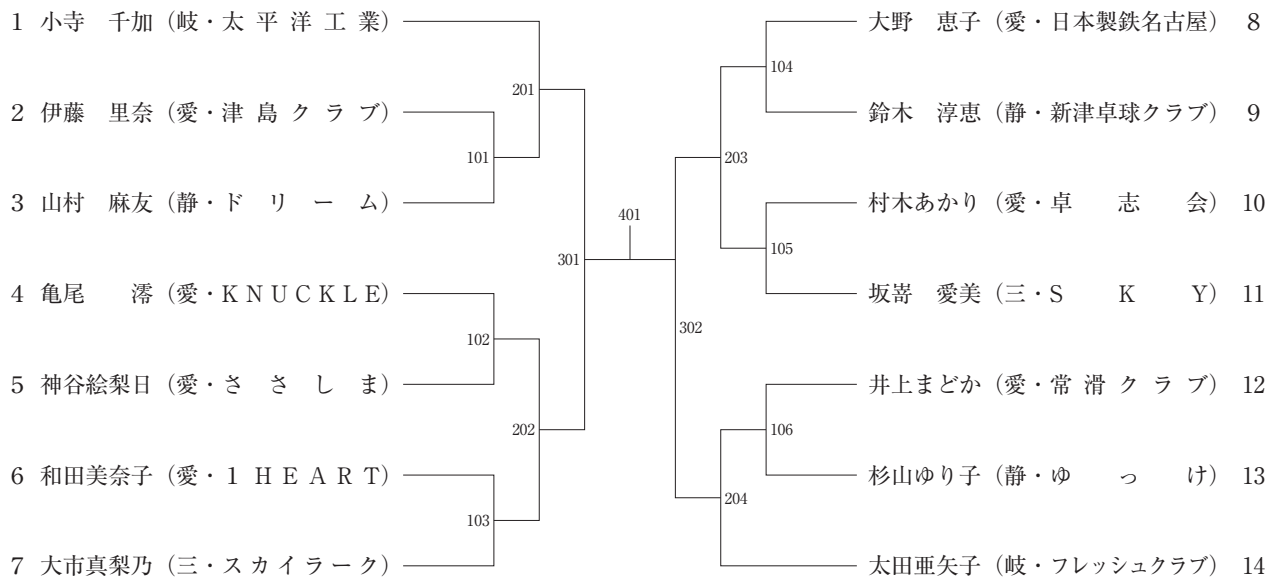

フォーティ女子 (40W)

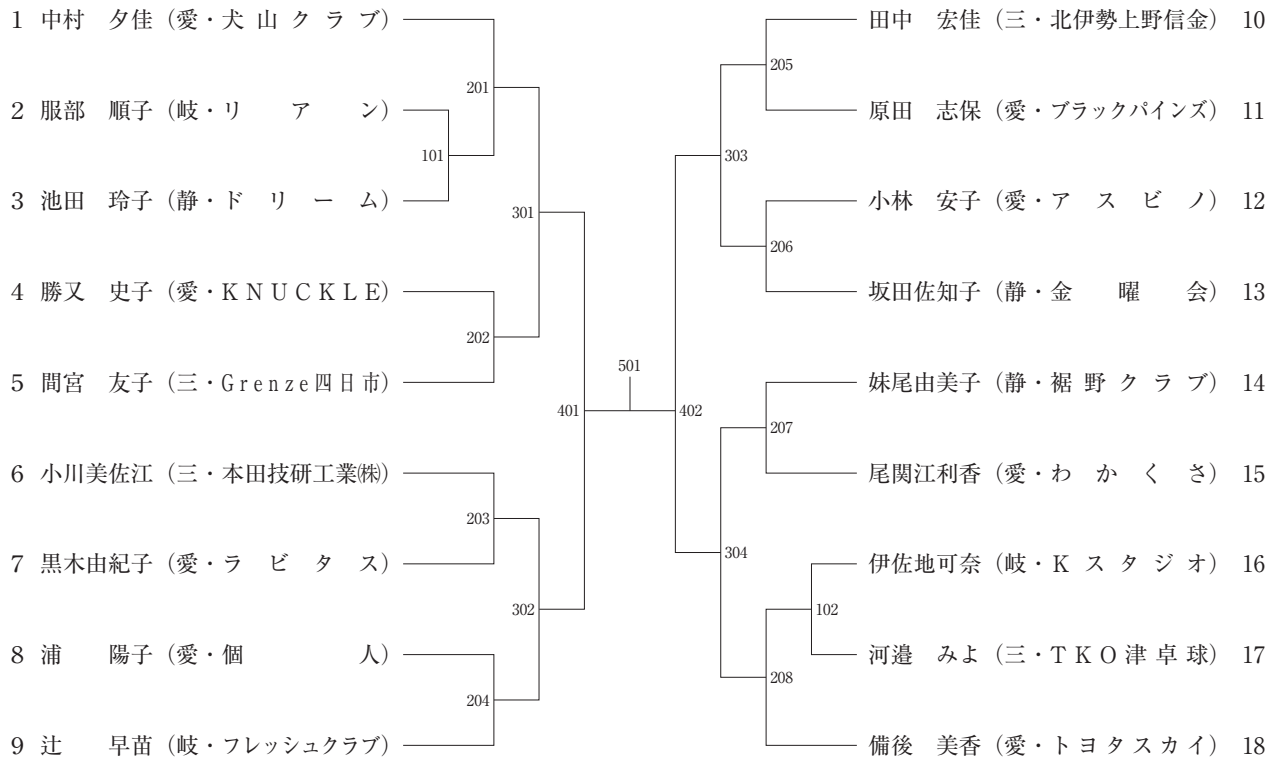

フィフティ女子 (50W)

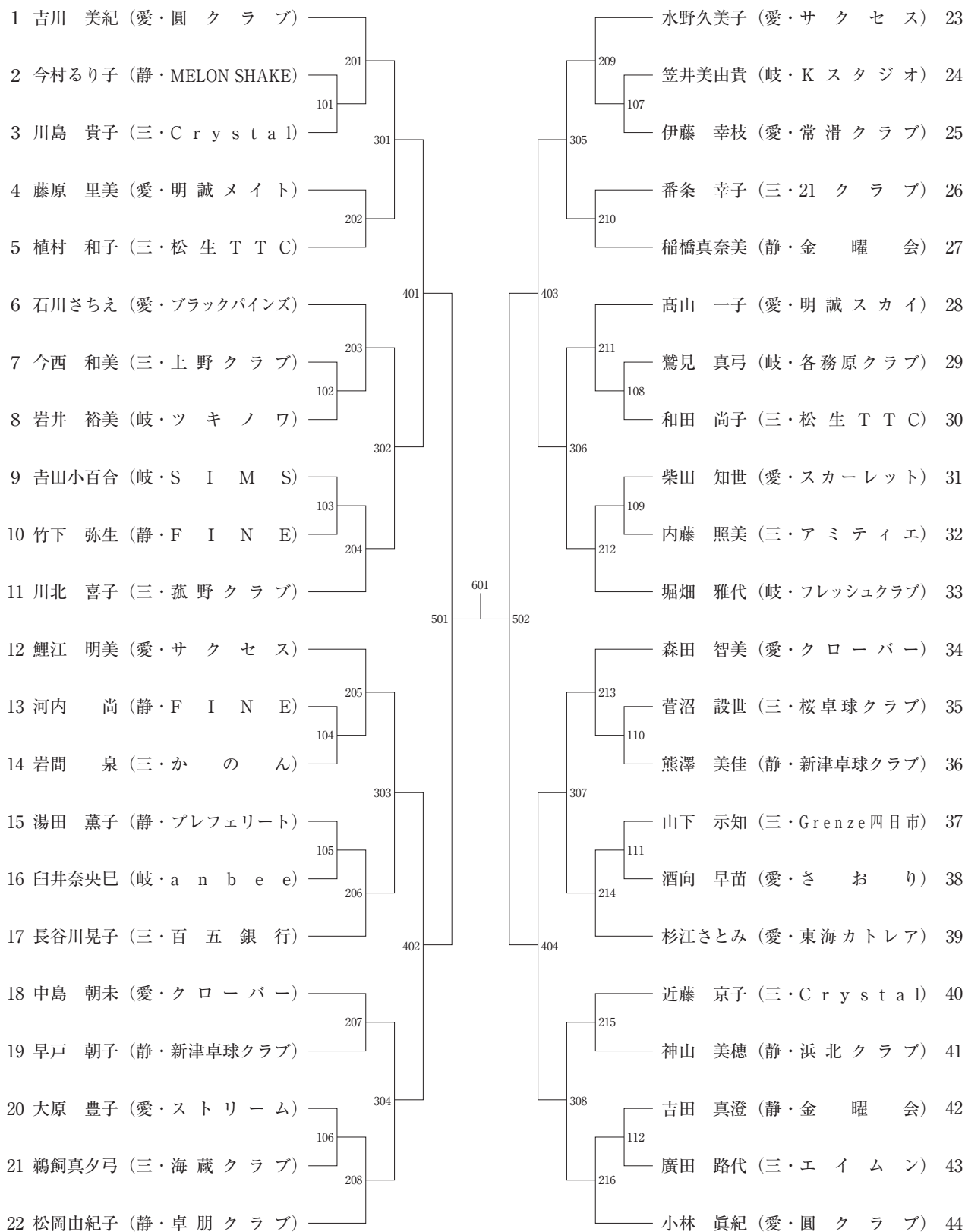

シックスティ女子 (60W)

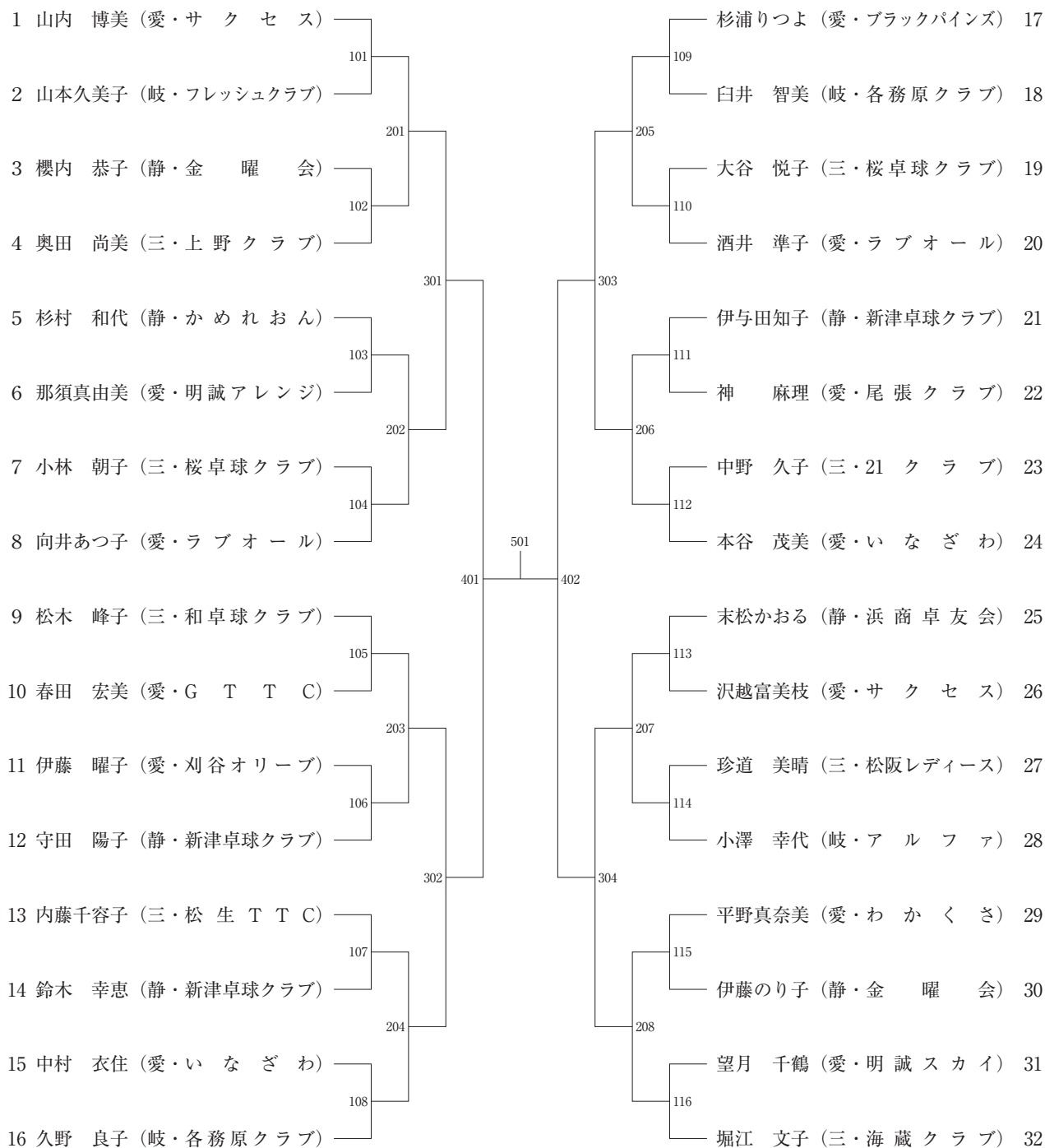

セブンティ女子 (70W)

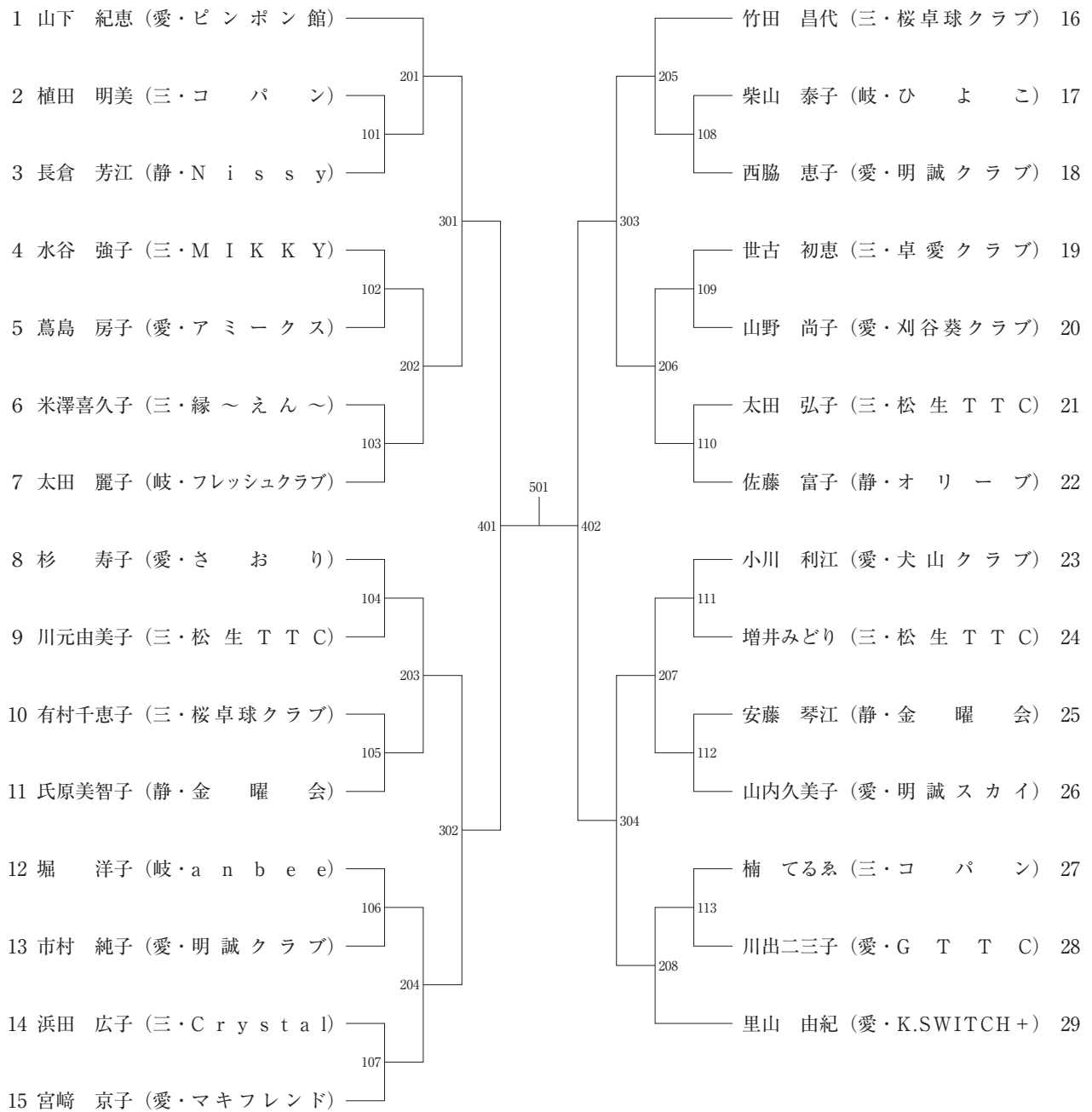

カデット男子 (MC) (No.1)

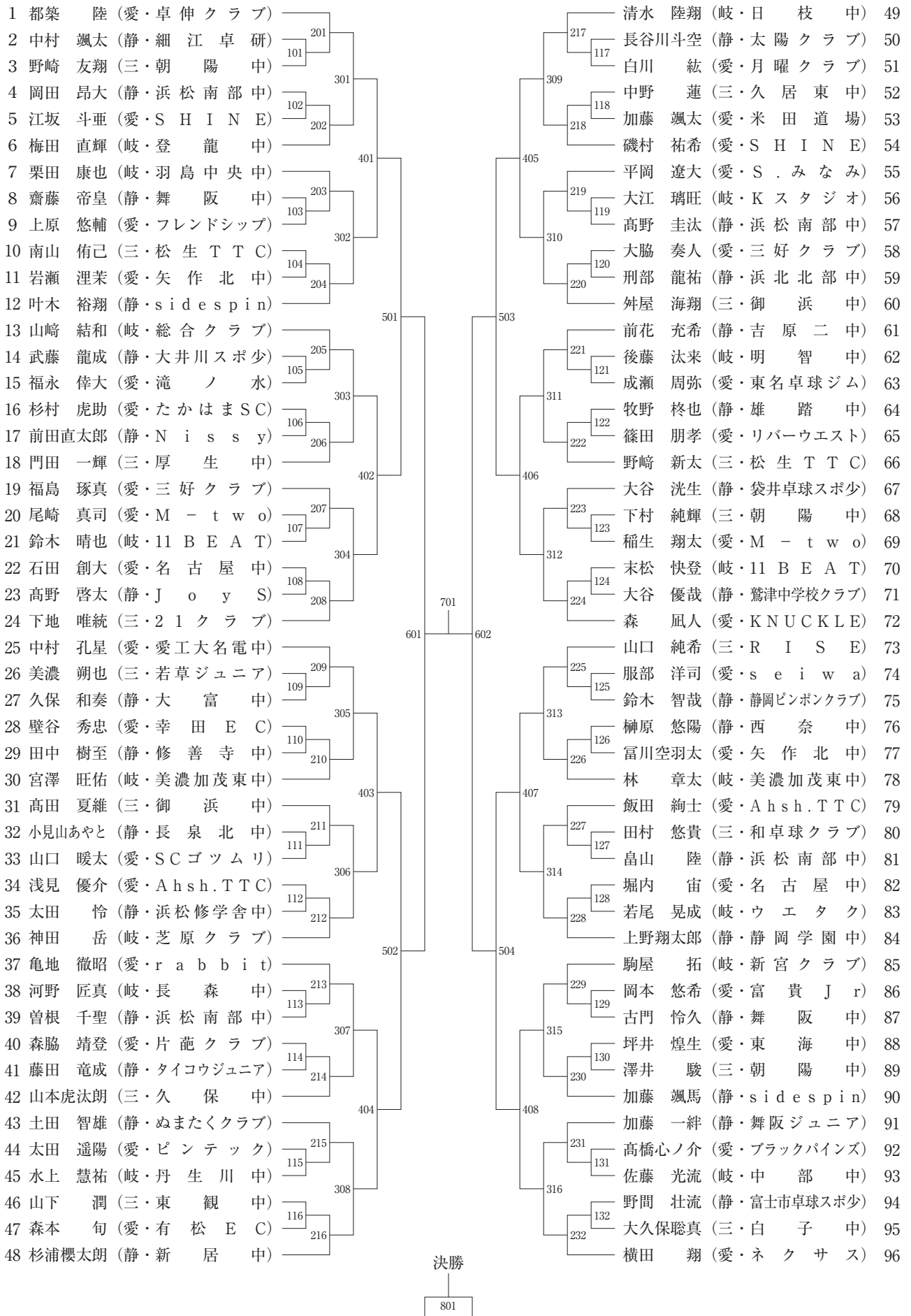

カデット男子 (MC) (No.2)

97 岡本 俊澤 (愛・ブラックパインズ)						谷 翔真 (三・松生 T T C) 145
98 橋本 洸輔 (静・長 泉 中)	233					岩田 湧羽 (愛・東名卓球ジム) 146
99 秦野 詩大 (三・緑ヶ丘中)	133					棚田 陸斗 (静・雄 踏 中) 147
100 山内 瑛稀 (岐・卓研ジュニア)		317				近藤 隼弥 (愛・矢作北中) 148
101 真田 守偉 (愛・愛工大名電中)	134					藤原 舜太 (静・s i d e s p i n) 149
102 神谷 太羅 (静・天 竜 中)	234					原 碧波 (岐・11 B E A T) 150
103 松本 鉄平 (三・御 浜 中)		409				若田 輝 (岐・日 枝 中) 151
104 澤田 直昌 (愛・常滑クラブ)	235					磯村 晃佑 (愛・S H I N E) 152
105 林 奏磨 (静・浅 羽 中)	135					森口 有希 (静・S K C) 153
106 彦坂 悠陽 (愛・幸田 E C)		318				小澤 裕大 (静・J o y S) 154
107 市川 瑛大 (静・豊岡ストロベリーズ)	136					中山 堅心 (三・若草ジュニア) 155
108 古田 僚 (岐・美濃加茂東中)	236					増田 洸也 (愛・卓伸クラブ) 156
109 窪田直太郎 (三・21 クラブ)		505				加藤 暖真 (愛・三好クラブ) 157
110 橋本寛太朗 (静・リーガル.TTC)	237					松田 拓生 (岐・長 森 中) 158
111 富田 陸哉 (愛・S H I N E)	137					杉山 翔悟 (静・浜松南部中) 159
112 山本 凌雅 (愛・名古屋中)		319				大澤 明徒 (愛・M - t w o) 160
113 河原崎蒼真 (静・J o y S)	138					瀧口 瑛士 (静・FLICKCLUB) 161
114 佐々木和司 (岐・11 B E A T)	238					坂口 孔太 (三・朝 陽 中) 162
115 齊藤 愛翔 (愛・A h s h . T T C)		410				落合 諒大 (静・舞 阪 中) 163
116 藤森 蓮斗 (三・阿 山 中)	239					磯野 遼哉 (愛・高山クラブ) 164
117 三田 皓斗 (愛・O N E ' S)	139					長谷川智也 (岐・K スタジオ) 165
118 野原旺志郎 (岐・揖 斐 川 中)		320				寺口 優生 (三・豊田卓球) 166
119 堀場 湊人 (愛・みつのきTTC)	140					榊原湊太郎 (愛・有松 E C) 167
120 足立 丈流 (静・s i d e s p i n)	240					大沼 祐輝 (静・浜松修学舎中) 168
121 有賀 那紡 (岐・ウエタク)		603	702	604		山本 煌大 (岐・O . T . T . C) 169
122 竹内 滉真 (愛・名古屋中)	241					橋本 健新 (静・高松中) 170
123 北詰 柊耶 (静・太陽クラブ)	141					鈴木 耀人 (愛・名古屋中) 171
124 西岡 拓実 (三・松生 T T C)		321				阪口 真翔 (三・三重大附属中) 172
125 永井 悟志 (愛・卓伸クラブ)	142					三輪 煌介 (愛・フォレスト) 173
126 田嶋 健冬 (静・袋井卓球スポ少)	242					木下 琢矢 (静・鷺津中学校クラブ) 174
127 山田 一輝 (静・美 和 中)		411				新越 恵太 (愛・M - t w o) 175
128 犬飼 颯 (岐・大垣南中)	243					鎌田 真幸 (愛・田原 T T C) 176
129 瀬古 柚太 (愛・米田道場)	143					成岡 寛太 (静・静岡豊田中) 177
130 戸田 健太 (岐・日 枝 中)		322				森 洋輝 (愛・フレンドシップ) 178
131 大戸 駿弥 (三・T K O 津卓球)	144					小森 彰真 (岐・中 部 中) 179
132 石川 煌人 (愛・S U N R I S E)	244					吉川 和哉 (三・21 クラブ) 180
133 西村 颯斗 (三・R I S E)		506				富樫 由歩 (静・静岡ピンポンクラブ) 181
134 三浦 大和 (静・修善寺中)	245					秋山 修一 (愛・R I V E R S) 182
135 山下 晃生 (愛・富貴 J r)	145					小玉 圭佑 (三・松生 T T C) 183
136 市山 琢海 (岐・小金田中)		323				伊藤俊一郎 (愛・南山中) 184
137 井口 剛 (愛・たかはま S C)	146					富部 慎清 (静・浜松南部中) 185
138 渡邊 湊太 (静・浜松南部中)	246					高田 快芽 (岐・羽 島 中) 186
139 佐藤 芽生 (静・ぬまたくクラブ)		412				持田 健 (静・都 田 中) 187
140 小森 風喜 (岐・八幡西中)	247					平野 令 (愛・たかはま S C) 188
141 濱田 徠夢 (愛・矢作北中)	147					安藤 楓真 (岐・竹 鼻 中) 189
142 鈴木 汰海 (静・舞 阪 中)		324				木之下斗真 (三・四日市卓球愛好会) 190
143 倉田 皓生 (三・朝 陽 中)	148					梶村 真翔 (静・舞阪ジュニア) 191
144 戸田 文殊 (愛・M - t w o)	248					三輪 知希 (愛・ピンテック) 192

カデット女子 (WC) (No.1)

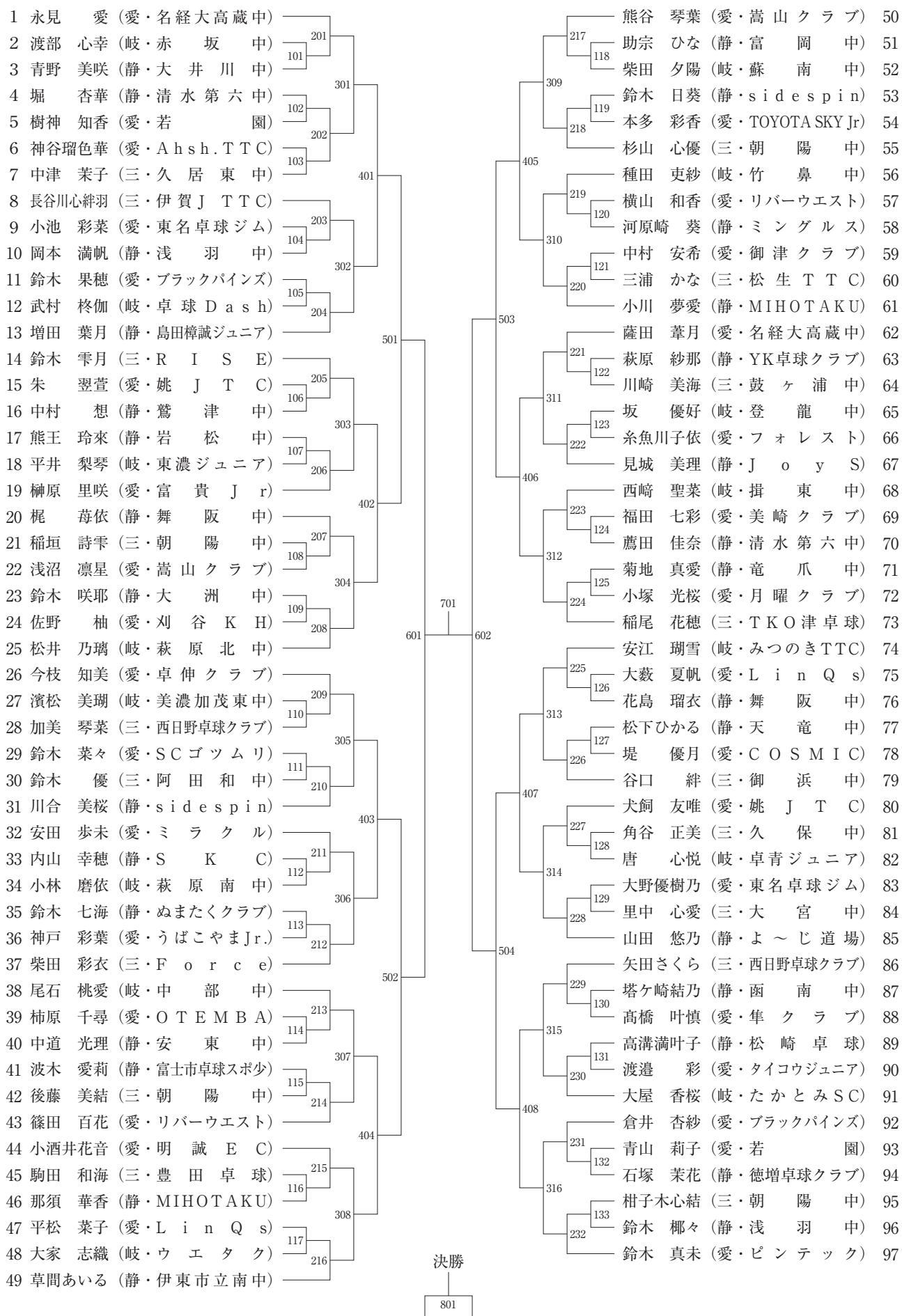

カデット女子 (WC) (No.2)

<p>98 藤井 紅羽 (愛・ペンテック)</p> <p>99 中川 芽以 (三・朝陽中)</p> <p>100 保坂 美樹 (静・サワキユウTTC)</p> <p>101 森下 花名 (岐・松倉中)</p> <p>102 波多野結理 (愛・ネクスス)</p> <p>103 本間 綾乃 (静・裾野西中)</p> <p>104 朝野 結衣 (愛・美崎クラブ)</p> <p>105 大塚 梨央 (静・Joy S)</p> <p>106 長瀬保奈実 (岐・中山中)</p> <p>107 竹本 琴音 (愛・嵩山クラブ)</p> <p>108 辻村 桜菜 (静・雄踏卓球スポ少)</p> <p>109 古田 明里 (愛・若園)</p> <p>110 別所さくら (三・松生TTC)</p> <p>111 青山 由加 (岐・芝原クラブ)</p> <p>112 齊藤 乃愛 (愛・リバーウエスト)</p> <p>113 稲森 心菜 (静・大富中)</p> <p>114 金子 由愛 (愛・月曜クラブ)</p> <p>115 山本 美緒 (静・舞阪中)</p> <p>116 部 伊織 (三・海蔵クラブ)</p> <p>117 小澤 日和 (静・静岡学園中)</p> <p>118 鈴木 愛乃 (三・久居東中)</p> <p>119 鈴木 深友 (愛・LinQs)</p> <p>120 堀江 菜月 (岐・登龍中)</p> <p>121 村上 琴音 (静・YK卓球クラブ)</p> <p>122 高須 音 (愛・名経大高蔵中)</p> <p>123 山口 咲英 (静・よ〜じ道場)</p> <p>124 縣 香穂 (岐・Kスタジオ)</p> <p>125 木下穂来乃 (愛・フォレスト)</p> <p>126 植田 琵琶 (愛・ONES)</p> <p>127 岡本 風咲 (静・浅羽中)</p> <p>128 高木 詩歩 (三・西日野卓球クラブ)</p> <p>129 大野 礼華 (岐・羽島中)</p> <p>130 山内千佳子 (静・清水第六中)</p> <p>131 笹森麻悠子 (愛・若園)</p> <p>132 堀 知央 (静・リーガルTTC)</p> <p>133 林 琴美 (三・三重大附属中)</p> <p>134 山口 遥子 (愛・嵩山クラブ)</p> <p>135 星野 香乃 (岐・萩原北中)</p> <p>136 石川 凜華 (静・ITSUKIクラブ)</p> <p>137 大原 史乃 (愛・東名卓球ジム)</p> <p>138 佐藤 美優 (愛・牧の池中)</p> <p>139 内山 菜奈 (三・久保中)</p> <p>140 大畑利衣紗 (静・竜爪中)</p> <p>141 鈴木 彩楓 (愛・ブラックパインズ)</p> <p>142 植松 梨子 (静・ぬまたくクラブ)</p> <p>143 有田 美雨 (愛・TOYOTA SKY Jr)</p> <p>144 川瀬なごみ (岐・揖東中)</p> <p>145 加藤 小春 (愛・姚JTC)</p> <p>146 別所柚里奈 (三・TKO津卓球)</p>	<p>233</p> <p>134</p> <p>317</p> <p>135</p> <p>234</p> <p>409</p> <p>136</p> <p>235</p> <p>137</p> <p>318</p> <p>505</p> <p>138</p> <p>236</p> <p>237</p> <p>139</p> <p>319</p> <p>410</p> <p>140</p> <p>238</p> <p>239</p> <p>141</p> <p>320</p> <p>411</p> <p>142</p> <p>240</p> <p>603</p> <p>702</p> <p>604</p> <p>241</p> <p>143</p> <p>321</p> <p>144</p> <p>242</p> <p>411</p> <p>243</p> <p>145</p> <p>322</p> <p>412</p> <p>146</p> <p>244</p> <p>506</p> <p>245</p> <p>147</p> <p>323</p> <p>148</p> <p>246</p> <p>412</p> <p>149</p> <p>247</p> <p>324</p> <p>150</p> <p>248</p>	<p>鈴木莉桜菜 (岐・長森中) 147</p> <p>柴田 佳凜 (愛・東名卓球ジム) 148</p> <p>井出 有純 (三・橋北中) 149</p> <p>藪野 芽夢 (三・阿田和中) 150</p> <p>品田 真穂 (愛・嵩山クラブ) 151</p> <p>飯田 花恋 (静・清水興津中) 152</p> <p>山本乃々彩 (三・豊田卓球) 153</p> <p>加藤 理乃 (愛・御津クラブ) 154</p> <p>三上 明夏 (静・舞阪中) 155</p> <p>福室 帆南 (静・函南中) 156</p> <p>後藤 陽 (岐・総合クラブ) 157</p> <p>高橋奈々子 (愛・明誠EC) 158</p> <p>渥美 有里 (静・sidespin) 159</p> <p>山崎 莉子 (愛・OTEMBA) 160</p> <p>井上 来望 (三・朝陽中) 161</p> <p>加藤 穂果 (静・都田マインド) 162</p> <p>藤城 妃菜 (愛・フォレスト) 163</p> <p>福田 心海 (岐・ウエタク) 164</p> <p>寺前 愛華 (三・御浜中) 165</p> <p>大坪陽万里 (愛・名経大高蔵中) 166</p> <p>堀池 采加 (静・安東中) 167</p> <p>伊東 咲菜 (岐・蘇南中) 168</p> <p>横山 和伽 (静・MIHOTAKU) 169</p> <p>晝川菜々美 (愛・富貴Jr) 170</p> <p>津高 由奈 (静・豊田町卓球スポ少) 171</p> <p>川合 可暖 (岐・美濃加茂西中) 172</p> <p>三井 桃香 (愛・リバーウエスト) 173</p> <p>青木 夏愛 (三・RISE) 174</p> <p>宇都 有梨 (静・よ〜じ道場) 175</p> <p>中川 七海 (愛・ペンテック) 176</p> <p>森田 花香 (愛・卓星クラブ) 177</p> <p>柴田 瑛奈 (静・大井川スポ少) 178</p> <p>矢野愛結里 (岐・O.T.T.C) 179</p> <p>山本 心結 (愛・KSS卓球SC) 180</p> <p>高橋 泉月 (静・YK卓球クラブ) 181</p> <p>御村萌々花 (三・Force) 182</p> <p>武村咲希帆 (岐・卓球Dash) 183</p> <p>山本 夏蓮 (愛・ブラックパインズ) 184</p> <p>山下 瑚夏 (静・富士市卓球スポ少) 185</p> <p>大石 陽心 (静・富岡中) 186</p> <p>阪田 和華 (愛・うばこやまJr.) 187</p> <p>飯田 結羽 (三・TKO津卓球) 188</p> <p>山崎 妃葵 (愛・若園) 189</p> <p>川口 千結 (岐・本巢中) 190</p> <p>前田 晚杏 (静・長泉北中) 191</p> <p>福井 瑞希 (愛・刈谷KH) 192</p> <p>加古 若奈 (静・浅羽中) 193</p> <p>篠木 花音 (三・朝陽中) 194</p> <p>鬼頭 直央 (愛・卓伸クラブ) 195</p>
---	---	--

ホープス男子 (MH)

(No.1)

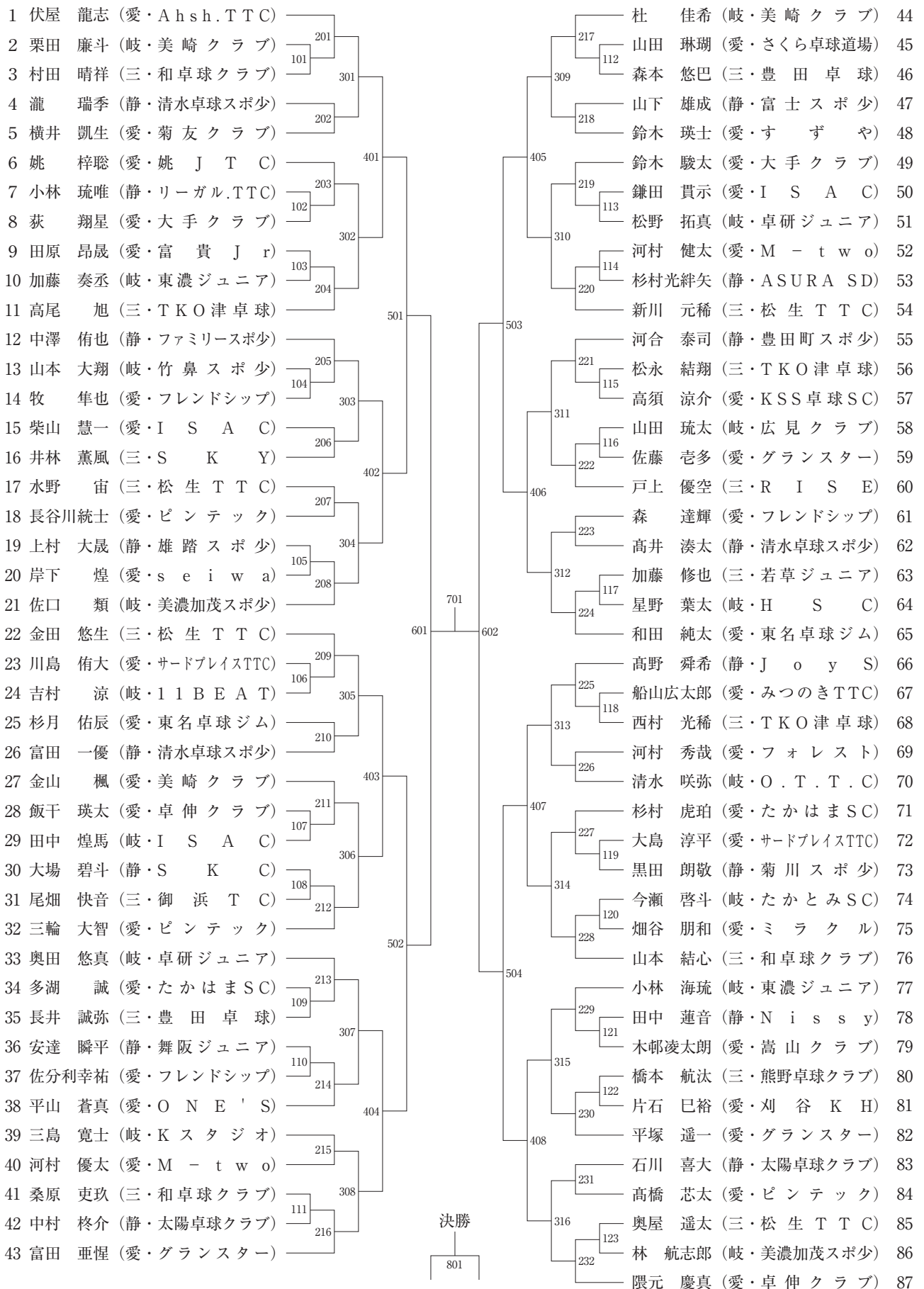

ホープス男子 (MH)

(No.2)

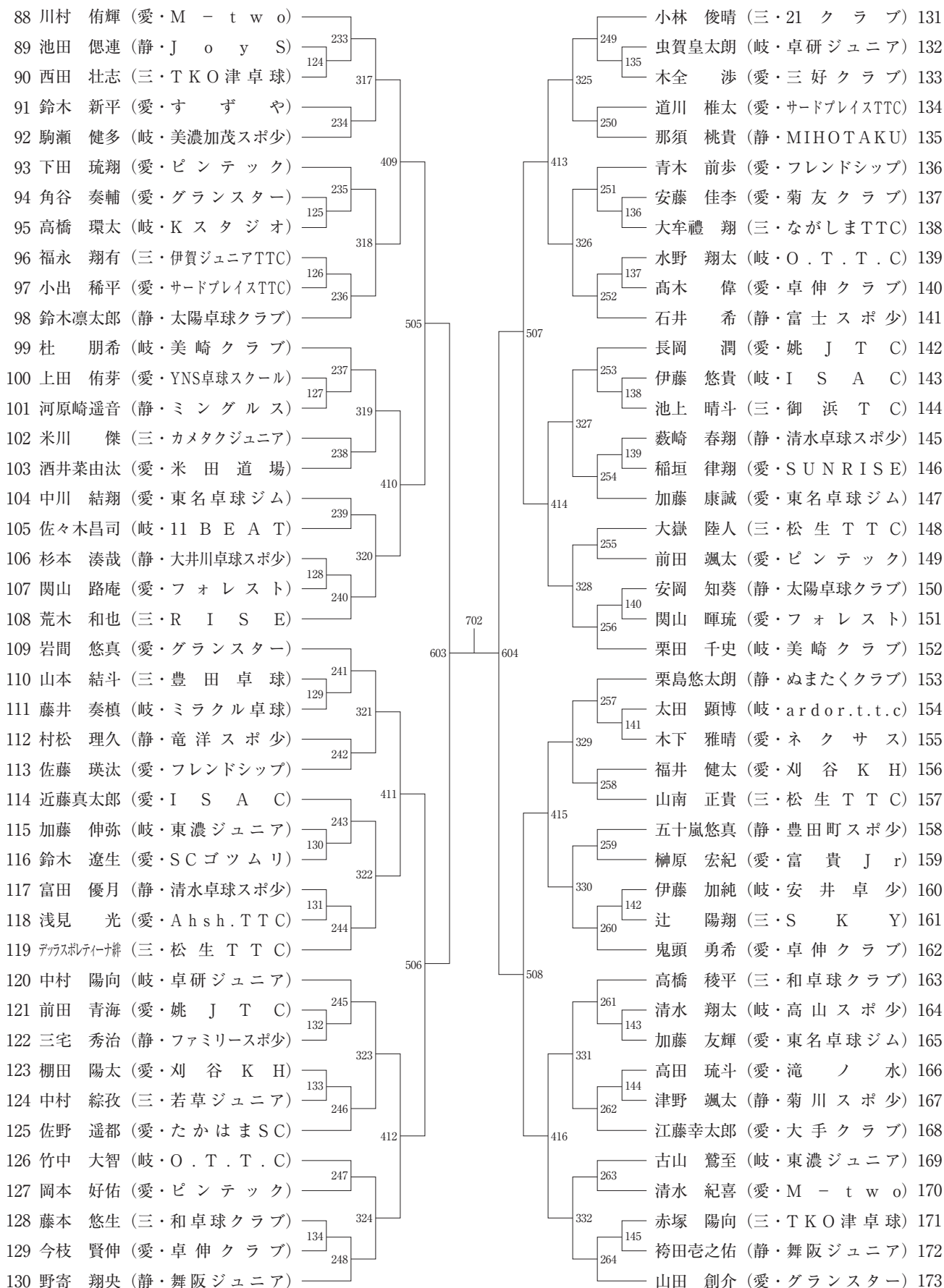

ホープス女子 (WH) (No.1)

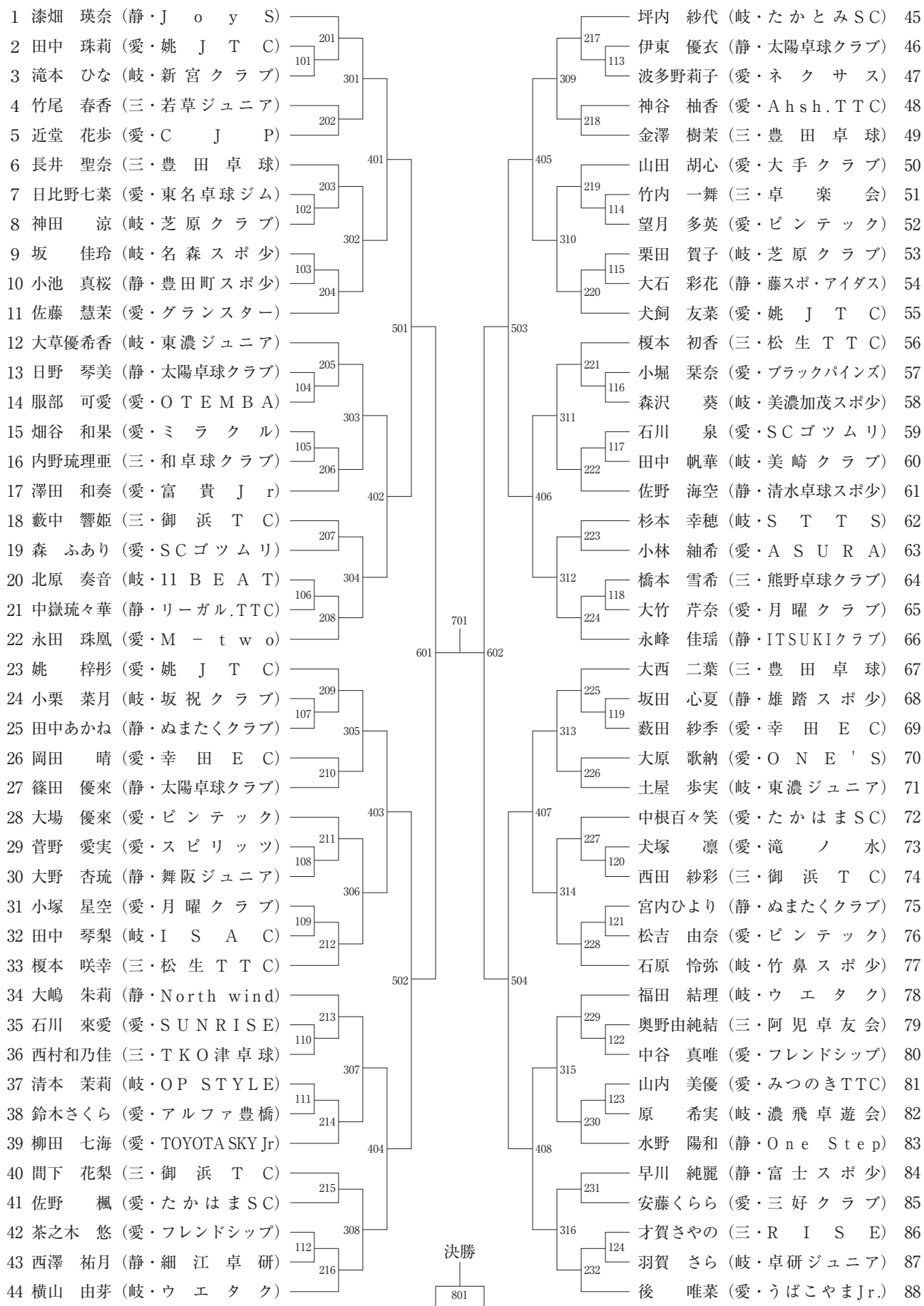

ホープス女子 (WH) (No.2)

