

男子個人 (1)

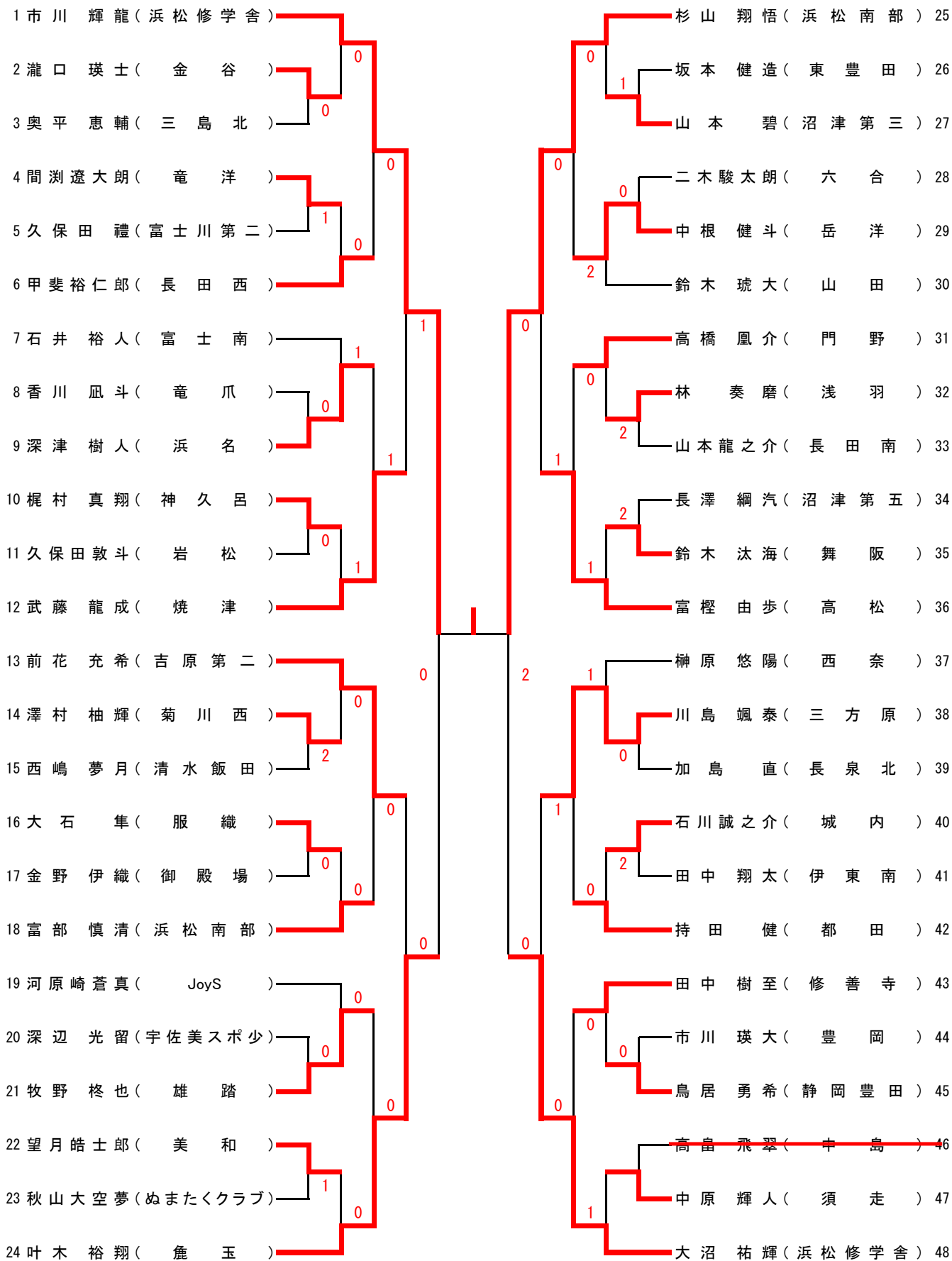

男子個人 (2)

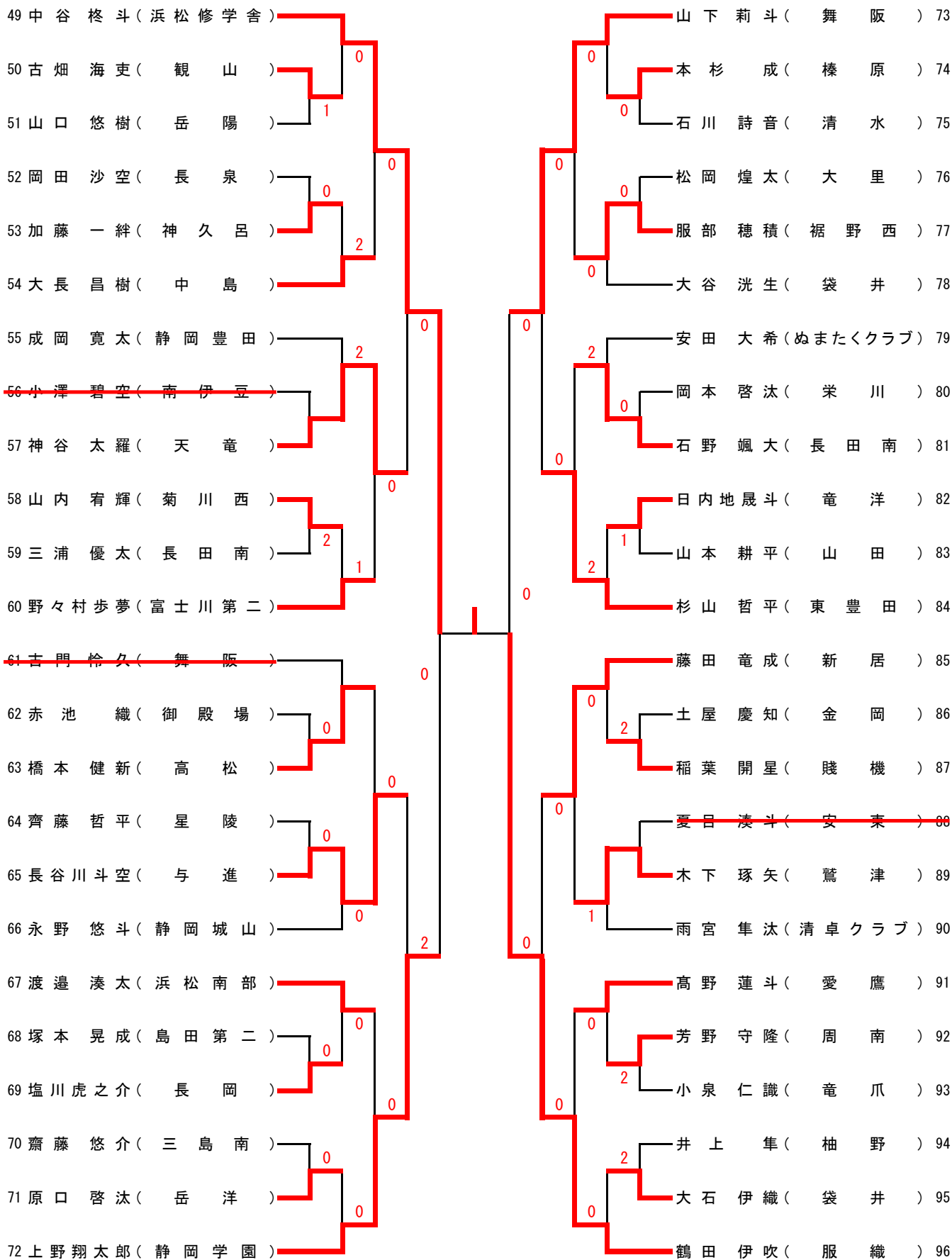

男子個人 (3)

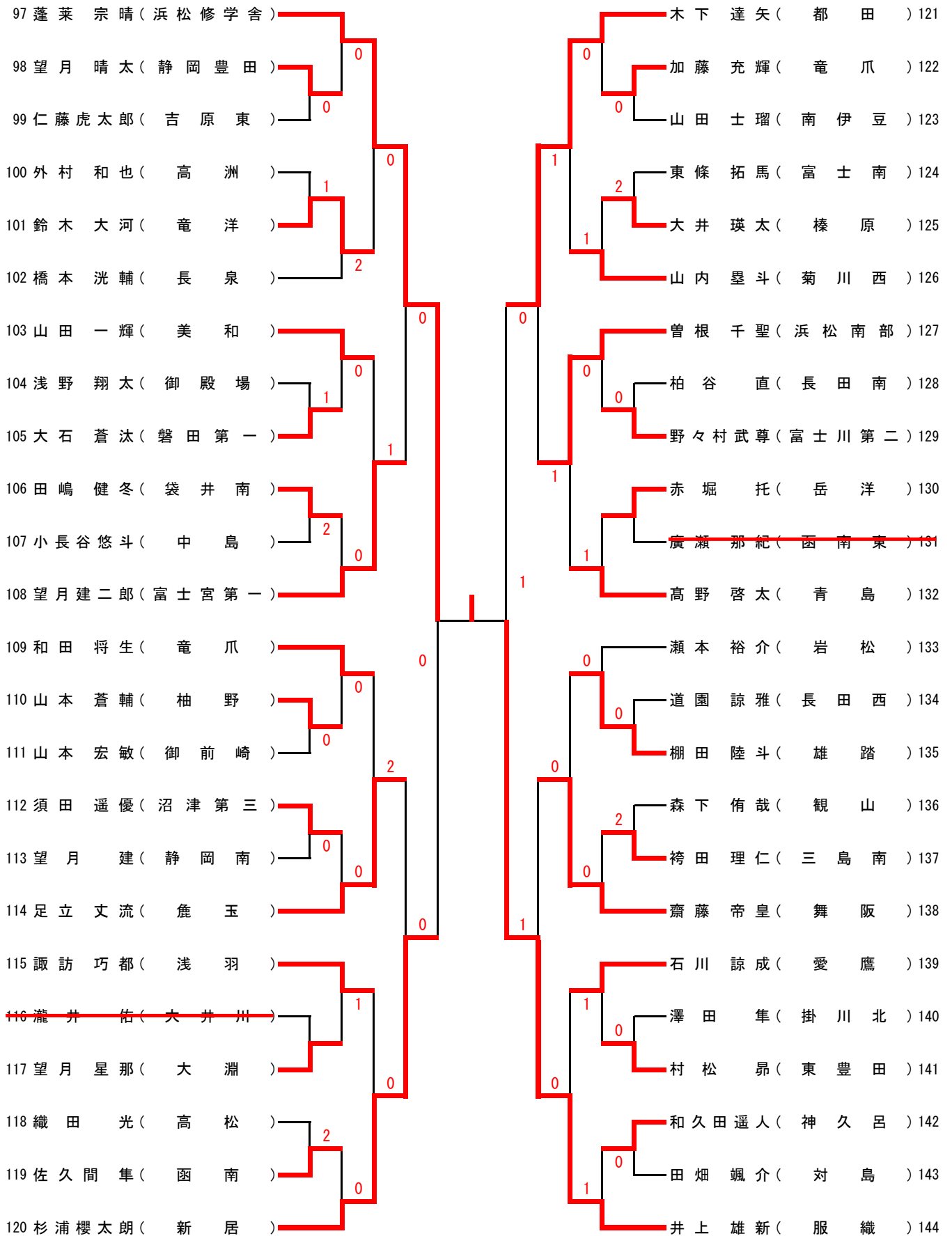

男子個人 (4)

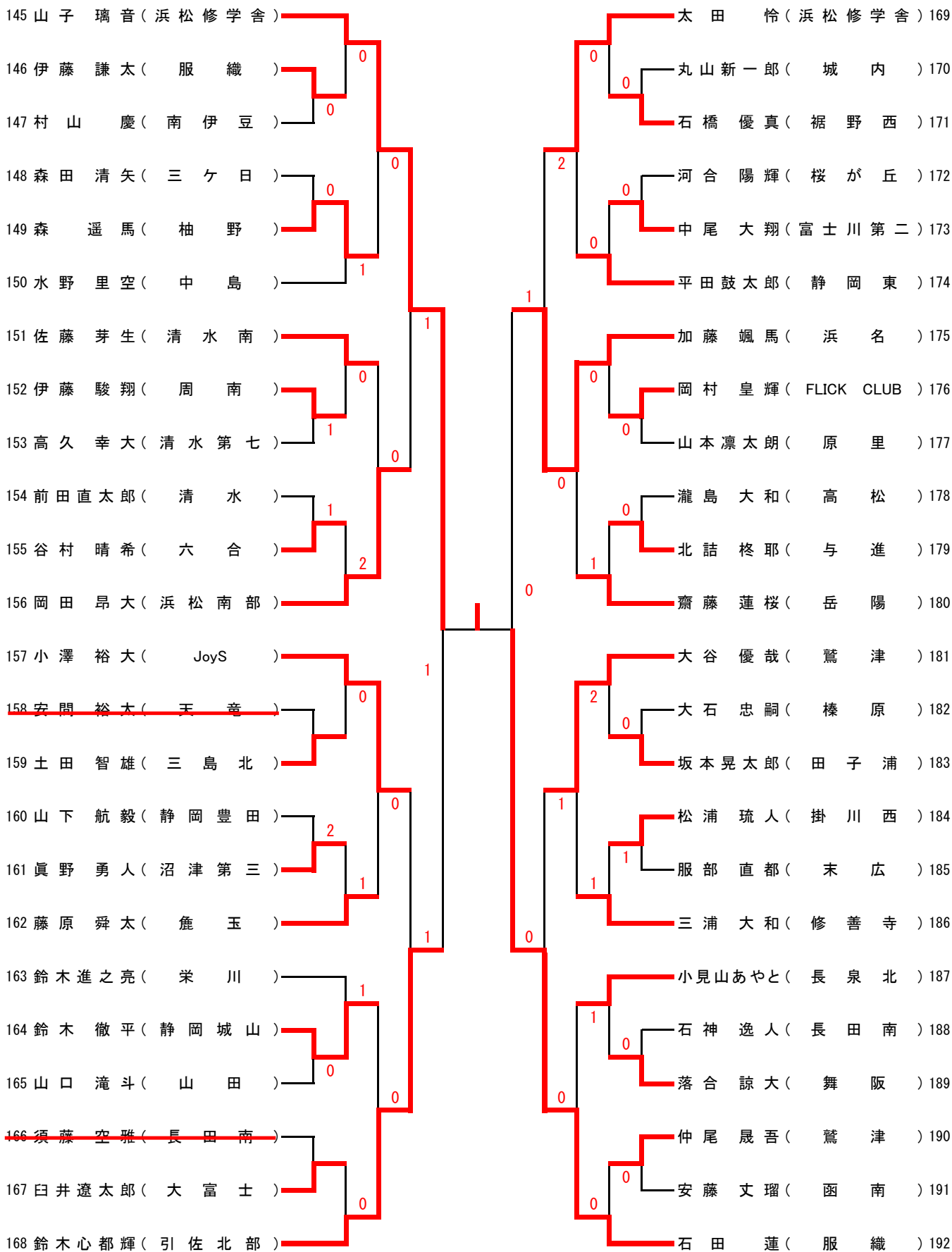

女子個人 (1)

1 小林 芽生 (MIHOTAKU)		草間あいる (伊 東 南) 25
2 鈴木 美矢 (浜 松 南 部)	0	佐塚 南美 (観 山) 26
3 齋藤 奏音 (南 伊 豆)		山下奈々花 (新 居) 27
4 佐藤 福美 (掛 川 北)	1	土屋結希奈 (三 島 北) 28
5 薦田 佳奈 (清 水 第 六)	1	石川 愛 (安 東) 29
6 植松 梨子 (裾 野 西)		加藤 穂果 (都 田) 30
7 加古 若奈 (浅 羽)		三上 明夏 (舞 阪) 31
8 高橋 琉那 (清 水 第 八)	1	鈴木 桃子 (岳 陽) 32
9 成瀬 祐花 (大 岡)		福田佳鈴奈 (長 田 南 クラ ブ) 33
10 澤田 麻耶 (静 岡 南)	2	岸波 音和 (清 水) 34
11 河原崎俐里 (浜 岡)	0	黒須 千尋 (北 浜) 35
12 波木 愛莉 (岩 松)		青野 美咲 (大 井 川) 36
13 河角 夏希 (浜 松 修 学 舎)	1	宇都 有梨 (三 方 原) 37
14 立川 連睦 (長 田 南)	1	大石 陽心 (富 岡) 38
15 末次 茜 (富 士 宮 第 四)		千葉 祐奈 (清 水 第 一) 39
16 平川 奈穂 (下 田)	1	福田 英理 (中 郷) 40
17 伊藤 優里 (開 成)	1	中沢 日咲 (掛 川 西) 41
18 山岸 碧唯 (大 里)		大畑利衣紗 (竜 爪) 42
19 川崎みずき (竜 洋)	1	渡辺 咲良 (富 士 根 南) 43
20 葛西 渚 (富 士 南)	1	池上 心菜 (清 水 第 六) 44
21 今村 朱里 (長 田 西)	0	永井 美早 (岳 洋) 45
22 北川 実咲 (瀬 戸 谷)	0	宮澤妃菜里 (大 里) 46
23 青木 優奈 (長 泉)	0	村田 叶恵 (沼 津 第 三) 47
24 川合 美桜 (鹿 玉)		末森 結愛 (浜 松 修 学 舎) 48

女子個人 (2)

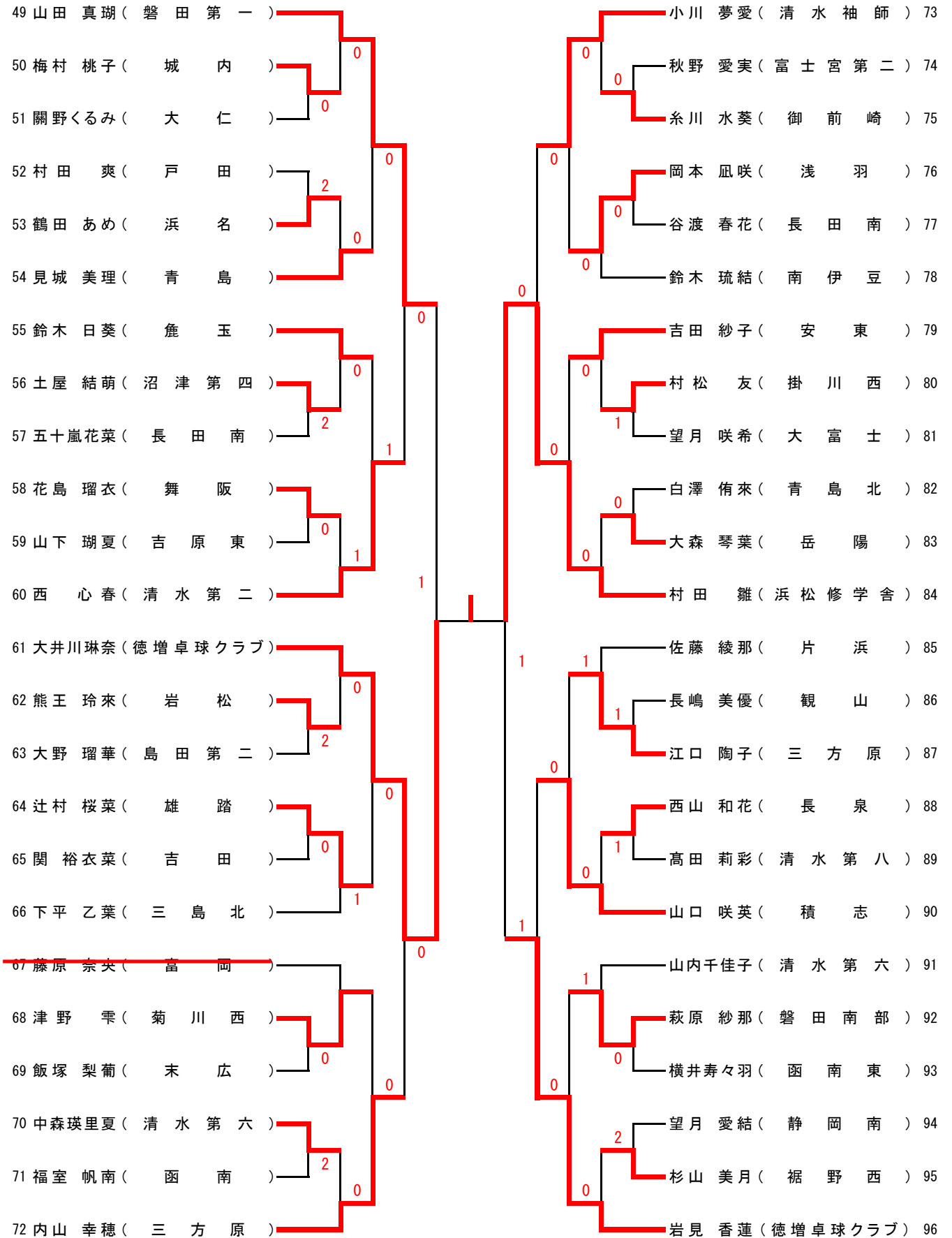

女子個人 (3)

97 村田 陽(浜松修学舎)						近藤 る子(三方原) 121
98 徳田 花朋(長田南)		0				原 那月(清水第八) 122
99 清水あかり(大富士)		0			2	高橋 桜(岩松) 123
100 飯田 琉夏(大仁)		0	0			栗心乃楓(島田第一) 124
101 金田 菜未(掛川西)		0				奥村 仁胡(袋井南) 125
102 堀 杏華(清水第六)		0			1	増田 奈海(岳陽) 126
103 平野 花音(掛川東)		0	0			菊地 真愛(竜爪) 127
104 青島 陽(青島)		0			2	鈴木梨莉華(雄踏) 128
105 石居 芭望(宇佐美)		0	1		1	大村奈々夏(函南東) 129
106 増田那未花(大富)		0				坂口 咲希(伊東南) 130
107 山本 美緒(舞阪)		1			2	中原 のん(清水第六) 131
108 多田 穂香(大岡)		1			0	松下ひかる(天竜) 132
109 山田 悠乃(三方原)		0			1	馬場 桃香(浜松修学舎) 133
110 堀 知央(雙葉)		2	0		0	小澤 瑠乃(長田南クラブ) 134
111 高野真由美(吉原第一)		1			0	萩原もあな(清水) 135
112 森川帆乃香(新居)		0				猿田 悠希(北浜) 136
113 前川 璃桜(吉原東)		0			2	堀池 采加(安東) 137
114 那須 華香(大里)		0			1	下平 有紗(三島北) 138
115 鈴木 椰々(浅羽)		1				本間 綾乃(裾野西) 139
116 三ツ石佳蓮(長泉)		0			0	本間優莉香(岳洋) 140
117 久保田彩愛(静岡南)		1			2	山尾 悠愛(清水南高中) 141
118 中瀬古夏乃(沼津第四)		0			0	中山穂乃佳(袋井) 142
119 村上 琴音(磐田城山)		0			0	塩川 怜(吉原第二) 143
120 大塚 梨央(大洲)		0			1	玉石 汐里(清水袖師) 144

女子個人 (4)

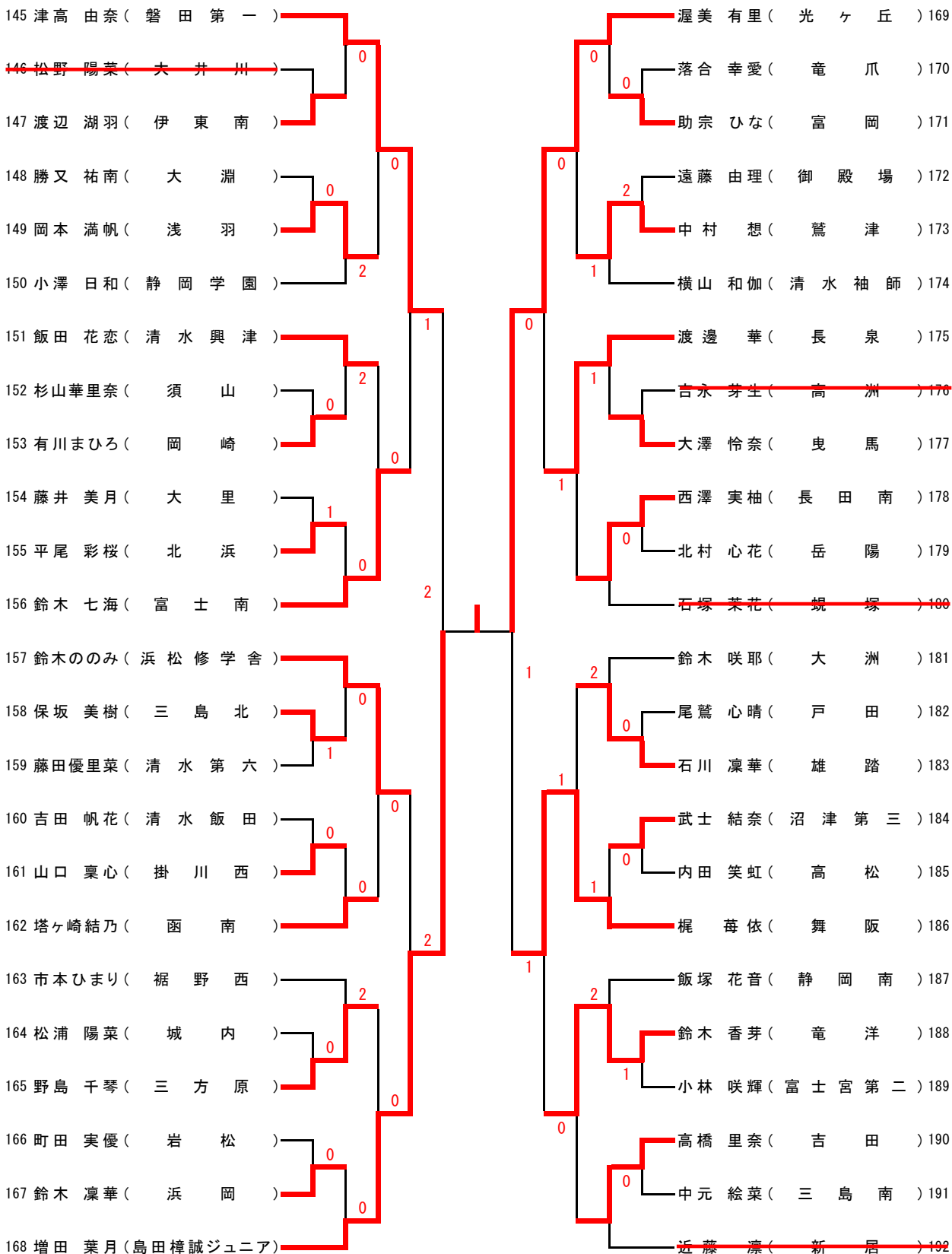

男子個人戦の部 勝者リーグ

A リーグ		市川	杉山	中谷	鶴田	勝敗	順位
1	A ₁	市川 浜松修学舎	3 - 0	3 - 1	0 - 3	2 - 1	2
2	A ₂	杉山 浜松南部	0 - 3	1 - 3	0 - 3	0 - 3	4
3	A ₃	中谷 浜松修学舎	1 - 3	3 - 1	0 - 3	1 - 2	3
4	A ₄	鶴田 服織	3 - 0	3 - 0	3 - 0	3 - 0	1

試合順 1-2, 3-4, 1-3, 2-4, 1-4, 2-3

男子個人戦の部 敗者リーグ

C リーグ		叶木	大沼	上野	山下	勝敗	順位
1	C ₁	叶木 鹿玉	2 - 3	3 - 2	3 - 2	2 - 1	2
2	C ₂	大沼 浜松修学舎	3 - 2	3 - 2	3 - 2	3 - 0	1
3	C ₃	上野 静岡学園	2 - 3	2 - 3	1 - 3	0 - 3	4
4	C ₄	山下 舞阪	2 - 3	2 - 3	3 - 1	1 - 2	3

試合順 1-2, 3-4, 1-3, 2-4, 1-4, 2-3

男子順位トーナメント

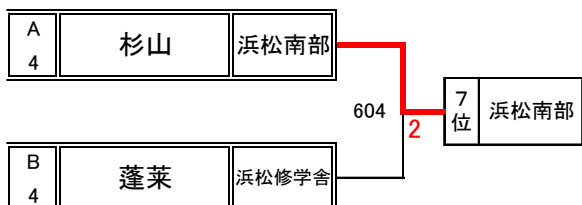
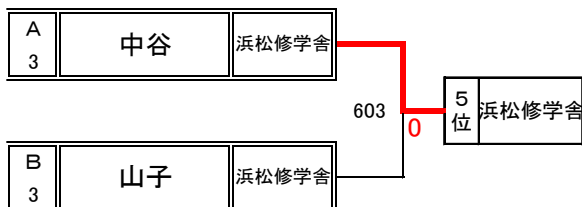
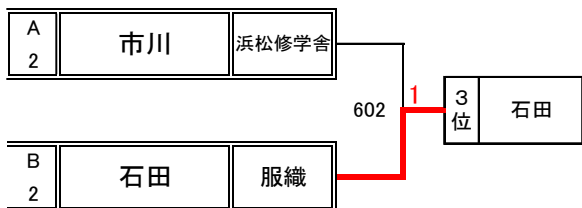
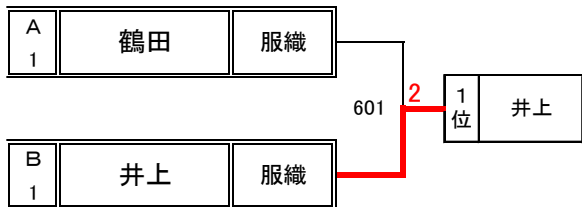

B リーグ		蓬萊	井上	山子	石田	勝敗	順位
1	B ₁	蓬萊 浜松修学舎	3 - 2	1 - 3	1 - 3	1 - 2	4
2	B ₂	井上 服織	2 - 3	3 - 2	3 - 2	2 - 1	1
3	B ₃	山子 浜松修学舎	3 - 1	2 - 3	0 - 3	1 - 2	3
4	B ₄	石田 服織	3 - 1	2 - 3	3 - 0	2 - 1	2

試合順 1-2, 3-4, 1-3, 2-4, 1-4, 2-3

D リーグ		杉浦	木下	鈴木	加藤	勝敗	順位
1	D ₁	杉浦 新居	1 - 3	3 - 2	3 - 0	2 - 1	2
2	D ₂	木下 都田	3 - 1	3 - 0	3 - 1	3 - 0	1
3	D ₃	鈴木 引佐北部	2 - 3	0 - 3	3 - 1	1 - 2	3
4	D ₄	加藤 浜名	0 - 3	1 - 3	1 - 3	0 - 3	4

試合順 1-2, 3-4, 1-3, 2-4, 1-4, 2-3

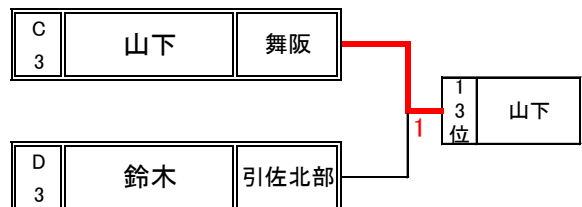
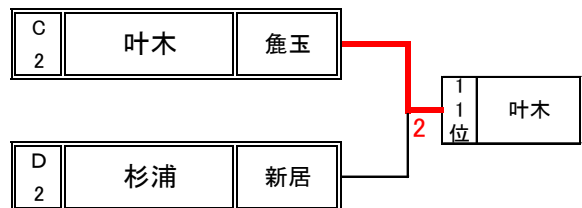
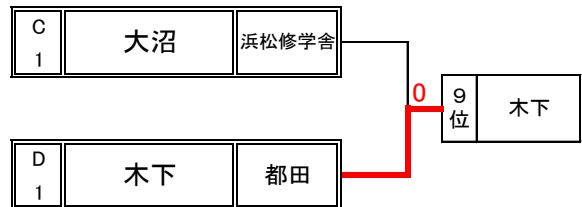

女子個人戦の部 勝者リーグ

A リーグ		小林	草間	大井川	村田雛	勝敗	順位
1	A ₁ 小林 MIHOTAKU		3 - 0	3 - 1	3 - 1	3 - 0	1
2	A ₂ 草間 伊 東 南	0 - 3		3 - 0	3 - 2	2 - 1	2
3	A ₃ 大井川 徳増卓球クラブ	1 - 3	0 - 3		0 - 3	0 - 3	4
4	A ₄ 村田雛 浜 松 修 学 舎	1 - 3	2 - 3	3 - 0		1 - 2	3

試合順 1-2, 3-4, 1-3, 2-4, 1-4, 2-3

女子個人戦の部 敗者リーグ

C リーグ		河角	末森	山田	岩見	勝敗	順位
1	C ₁ 河角 浜 松 修 学 舎		2 - 3	3 - 2	1 - 3	1 - 2	3
2	C ₂ 末森 浜 松 修 学 舎	3 - 2		3 - 1	2 - 3	2 - 1	2
3	C ₃ 山田 磐 田 第 一	2 - 3	1 - 3		2 - 3	0 - 3	4
4	C ₄ 岩見 徳増卓球クラブ	3 - 1	3 - 2	3 - 2		3 - 0	1

試合順 1-2, 3-4, 1-3, 2-4, 1-4, 2-3

女子順位トーナメント

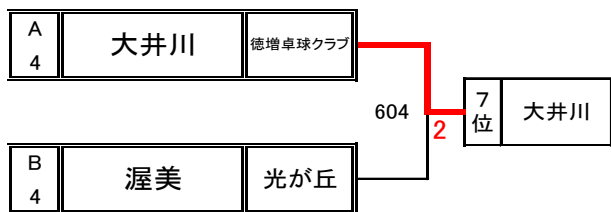
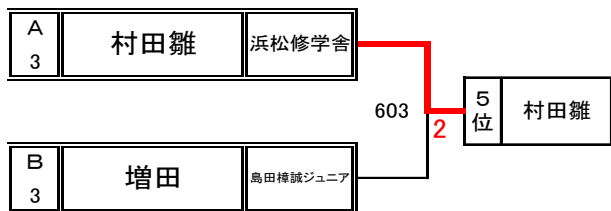
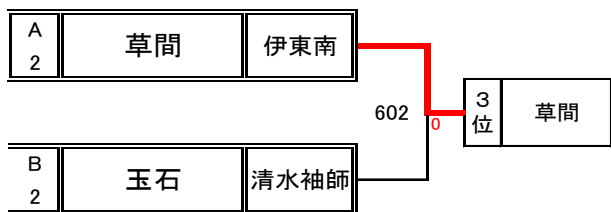
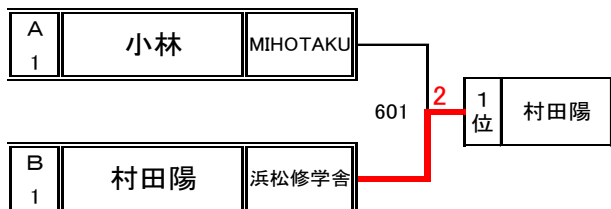

B リーグ		村田陽	玉石	増田	渥美	勝敗	順位
1	B ₁ 村田陽 浜 松 修 学 舎		3 - 0	3 - 0	3 - 1	3 - 0	1
2	B ₂ 玉石 清 水 袖 師	0 - 3		3 - 0	3 - 1	2 - 1	2
3	B ₃ 増田 島田樟誠ジュニア	0 - 3	0 - 3		3 - 0	1 - 2	3
4	B ₄ 渥美 光 が 丘	1 - 3	1 - 3	0 - 3		0 - 3	4

試合順 1-2, 3-4, 1-3, 2-4, 1-4, 2-3

D リーグ		山田	近藤	津高	梶	勝敗	順位
1	D ₁ 山田 三 方 原		3 - 1	3 - 1	0 - 3	2 - 1	1
2	D ₂ 近藤 三 方 原	1 - 3		3 - 1	3 - 0	2 - 1	2
3	D ₃ 津高 磐 田 第 一	1 - 3	1 - 3		3 - 0	1 - 2	3
4	D ₄ 梶 舞 阪	3 - 0	0 - 3	0 - 3		1 - 2	4

試合順 1-2, 3-4, 1-3, 2-4, 1-4, 2-3

