

2024年度

始めようスポーツ  
楽しもう卓球



全農杯 2024年度全日本卓球選手権大会（ホープス・カブ・バンビの部）  
兼 第76回中部日本卓球選手権大会（ホープス、カブの部）静岡県予選会

1. 期 日 2024年5月6日(月) 9時00分開会式
2. 会 場 このはなアリーナ
3. 主 催 静岡県卓球協会
4. 特別協賛 全国農業協同組合連合会
5. 協 賛 静岡県経済農業協同組合連合会

大会役員

大会会長 下田一十四  
大会副会長 平野 健次 川端 英治  
顧問 山田 誠 西尾 繁昭  
  
参 与 和田 正男  
大会委員長 土屋 明  
大会副委員長 大岡 宏治 上原 久司 君野 博文  
大会委員 金子 義則 仲道 佳之 山田 尚 清水 敏朗  
佐藤 富子 富樫 昭弘 山本 健児 野田 好人  
静岡県卓球協会常任理事

競技役員

競技委員長 清水 敏朗  
競技副委員長 瀬山 隆史 水谷 信雄 成田 徹 岡野 晴彦  
審判長 大岡 宏治  
副審判長 成田 徹  
総務委員長 中嶋 英明  
総務委員 成田 徹 岡野 晴彦  
緊急対応委員長 岡野 晴彦  
進行委員長 清水 敏朗  
進行委員 各チームの代表者又は父兄  
記録委員長 瀬山 隆史  
記録委員 岡野 晴彦 水谷 信雄  
受付 中嶋 英明 佐藤 雅之  
会計 佐藤 雅之

## 競技上の注意事項

- 1 現行日本卓球ルールで行います。
  - ① タイムアウト制は取りません。
  - ② 審判について
    - \*バンビの選手はなるべく父兄等をお願いします。
    - \*予選リーグ相互審判
    - \*トーナメントの第1試合はそのコートの次に行う選手が審判をして下さい。
    - 2試合目から敗者審判
  - ③ コーチ及びアドバイスについて
    - \*ベンチコーチは監督、コーチ（アドバイザー）どちらか1名です。
    - \*アドバイスはゲーム間の休憩（1分以内）のみです。
    - \*観覧席からのアドバイスはできません。（厳重注意）
  - ④ 抗議について
    - \*抗議権は選手個人のみです。
    - 但し、審判の事実の判定に対しては、抗議出来ません。
  - ⑤ 水分補給はふた付きの水筒又はペットボトルをお願いします。
  - ⑥ ルール、審判の方法で不明なことが有ったら審判長（副）に相談して下さい。
  
- 2 本大会 2024年7月26日（金）～28日（日）（於：グリーンアリーナ神戸）  
 （全日本）①本大会代表人数 各種目とも**5名**。  
 ②特別推薦枠 本年度は特別推薦枠は有りません。  
 ③本大会は該当年齢より上の種目にも予選会に出場して代表権を得た場合参加できる。  
 ただしバンビ、カブ、ホープスのうち1種目のみ出場できる。  
 2023年度ランキング選手該当者なし
  
- 本大会 2024年8月31日（土）～9月1日（日）（於：一宮市総合体育館）  
 （中部日）①本大会代表人数 ホープス男女 各**24名**、カブ男女 各**16名**、  
 ※ 但し、中部日本卓球選手権の要項がまだ来ていない為、変更の可能性もあります。  
 バンビ男女上位者はカブ男女への出場を、小学生委員会より推薦する。  
 2023年度ランキング選手該当者  
 カブ女子 吉村風花（豊田町スポ少）、田村歩羽（舞阪ジュニア）  
 の2名は予選会当日本大会の申し込みを行ってください。
  
- 3 その他 ①プレー中のケガ等については応急手当はするが、その後の処置については、責任は負わない。  
 ※ ②本予選会と8月24日に行われる東海選手権兼大阪国際オープン県予選会は静岡卓球協会小学生強化指定選手及び小学生準強化指定選手の選考も兼ねます。  
 したがって多くの選手が参加するようお願い致します。  
 選考人数  
 強化指定選手 7月の全国大会でランキングに入った選手を含め6名程度  
 準強化指定選手 全カテゴリーから10～12名程度  
 ②1マッチにつき、1名のアドバイザーを認める。  
 ③健康調査票は不要です。  
 ④「主催者、特別協賛社（全農）、並びに本大会が認めた報道機関により、競技結果、参加者の写真・映像をSNS・広報資料などで掲載させていただくことがありますので、予めご了承ください」

## 進行係

種目	コート割り	進行責任者	進行係	
バンビ男女	1～4	◎ 土屋 明	小松原逸人	
カブ男子	5～8	◎ 瀬山隆史	一杉 裕子	
カブ女子	9～13	◎ 佐藤雅之	藪崎 知里	
ホープス男子	14～21	◎ 成田 徹	川久保礼子	小川 滋之
ホープス女子	22～28	◎ 水谷信雄	木部 沙織	生熊 貴世

## 会場レイアウト

	カブ男子	カブ女子		
	8	9		22
	7	10	21	23
	6	11	20	24
	5	12	19	25
	4	13	18	26
	3	14	17	27
	2	15	16	28
バンビ男女	1			
		本部	ホープス男子	ホープス女子

### タイムテーブル

コートNO	種目	8:30	9:30	10:30	11:30	12:00	13:00	14:00	14:20			
1	ハンビ男子	①				101	102	3位決定	決勝			
2		②				511	512	5位決定				
3	ハンビ女子	①	③			101	102	3位決定	決勝			
4		②	④			511	512	5位決定				
5	カブ男子	①				101	103	201	202	3位決定	決勝	
6		⑤				102	821	5位決定リーグ				
7		②	④			811	822	8位決定				
8		③				1311	1321	1322	13位決定			
9	カブ女子	①										
10		⑧				1111	1113	1121	9位決定	1131		
11		②	⑤			1112	1114	1122	5位決定リーグ			
12		③	⑥			102	202	204				
13		④	⑦			101	201	203	301	302	3位決定	決勝
14	ホープス男子	①	⑨		昼休み	101	105	201	5位決定リーグ			
15		②	⑩			102	106	202				
16		③	⑪			103	107	203	301	302	3位決定	決勝
17		④	⑫			104	108	204				
18		⑤	⑬			1711	1715	1721	1731	1741		
19		⑥	⑭			1712	1716	1722	1732			
20		⑦	⑮			1713	1717	1723				
21		⑧	⑯			1714	1718	1724				
22	ホープス女子	①				1411	1413	1424	1431	1441		
23		⑪				1412	1421	1423	1432			
24		②	⑦			101	1422					
25		③	⑧			102	201					
26		④	⑨			103	202	5位決定リーグ				
27		⑤	⑩			104	203					
28		⑥			105	204	301	302	3位決定	決勝		

受付・開会式

昼休み

# バンビ男子

① グループ 試合順序：①1-4 ②2-3 ③1-3 ④2-4 ⑤1-2 ⑥3-4

NO	氏名	学年	所属	川島 大宙	山下 陽向	三上 蓮	小林凜太郎	得点	勝率	順位
1	川島 大宙	2	細江卓研		2-3	3-0	3-0	5	1.67	1
2	山下 陽向	2	ASURA SD	3-2		2-3	3-0	5	1.00	2
3	三上 蓮	2	舞阪ジュニア	0-3	3-2		3-0	5	0.60	3
4	小林凜太郎	1	リーガル.TTC	0-3	0-3	0-3		3		4

② グループ 試合順序：①1-4 ②2-3 ③1-3 ④2-4 ⑤1-2 ⑥3-4

NO	氏名	学年	所属	村田 英	中本 蓮	波木 歩	西澤 大樹	得点	勝率	順位
5	村田 英	2	ぬまたくクラブ		3-0	0-3	3-0	5		2
6	中本 蓮	1	MIHOTAKU	0-3		0-3	3-0	4		3
7	波木 歩	2	富士スポ少	3-0	3-0		3-0	6		1
8	西澤 大樹	幼・保	細江卓研	0-3	0-3	0-3		3		4

得点：勝2点、負1点、棄権0点

## バンビ男子決勝トーナメント

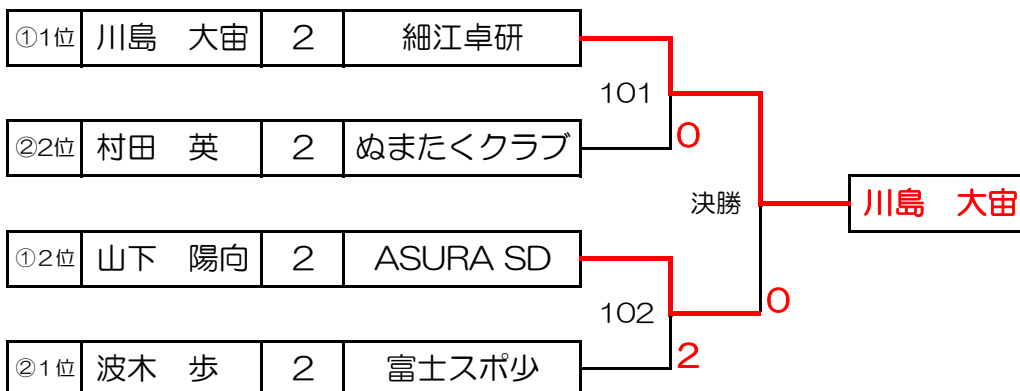

## バンビ男子3位決定

101負	村田 英	2	ぬまたくクラブ	(0-3)	波木 歩	2	富士スポ少	102負
------	------	---	---------	-------	------	---	-------	------

## バンビ男子5位決定トーナメント

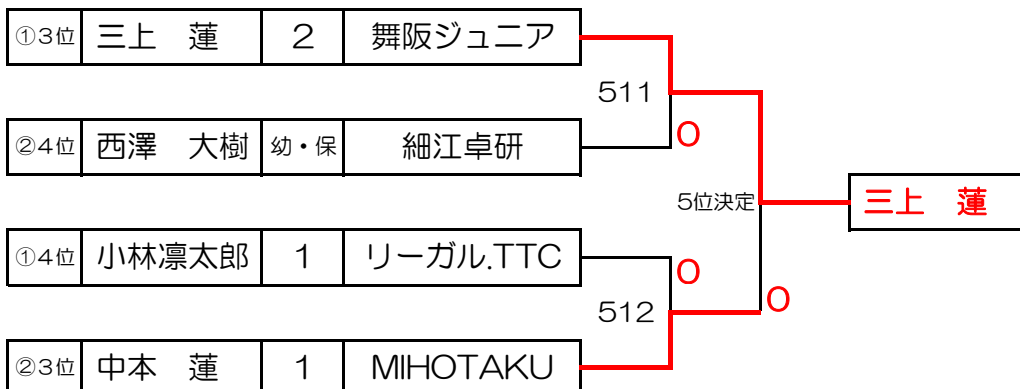

## バンビ女子

① グループ 試合順序：①2-3 ②1-3 ③1-2 得点：勝2点、負1点、棄権0点

NO	氏名	学年	所属	黒瀬 麻心	袴田 愛莉	名村心琴愛	得点	勝率	順位
1	黒瀬 麻心	2	細江卓研		3-0	3-0	4		1
2	袴田 愛莉	1	舞阪ジュニア	0-3		0-3	2		3
3	名村心琴愛	1	MIHOTAKU	0-3	3-0		3		2

② グループ 試合順序：①2-3 ②1-3 ③1-2 得点：勝2点、負1点、棄権0点

NO	氏名	学年	所属	小松原優那	橋本 実里	加藤 虹那	得点	勝率	順位
4	小松原優那	2	豊田町スポ少		3-0	3-0	4		1
5	橋本 実里	2	太陽クラブ	0-3		3-0	3		2
6	加藤 虹那	1	都田マインド	0-3	0-3		2		3

③ グループ 試合順序：①2-3 ②1-3 ③1-2 得点：勝2点、負1点、棄権0点

NO	氏名	学年	所属	小池 柑乃	栗島 美織	池上 碧彩	得点	勝率	順位
7	小池 柑乃	1	豊田町スポ少		3-0	3-0	4		1
8	栗島 美織	1	ぬまたくクラブ	0-3		3-1	3		2
9	池上 碧彩	2	ITSUKIクラブ	0-3	1-3		2		3

④ グループ 試合順序：①2-3 ②1-3 ③1-2 得点：勝2点、負1点、棄権0点

NO	氏名	学年	所属	吉村 百花	石井あかり	高塚 望来	得点	勝率	順位
10	吉村 百花	1	豊田町スポ少		3-1	3-0	4		1
11	石井あかり	2	富士スポ少	1-3		1-3	2		3
12	高塚 望来	1	FLICKCLUB	0-3	3-1		3		2

## バンビ女子決勝トーナメント

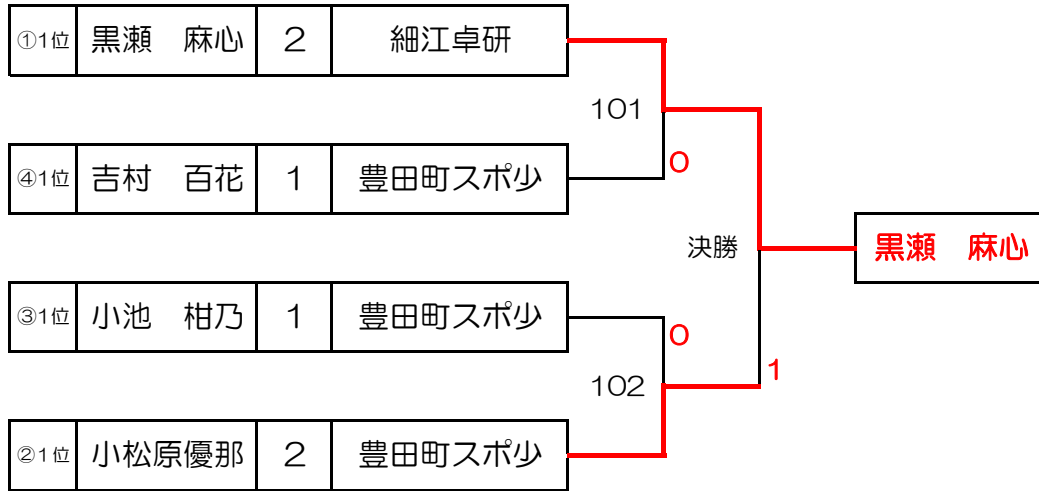

## バンビ女子3位決定

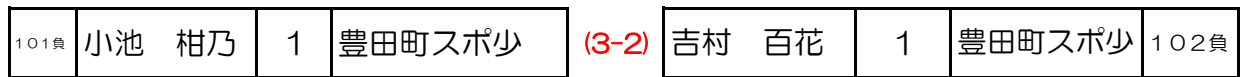

## バンビ女子5位決定トーナメント

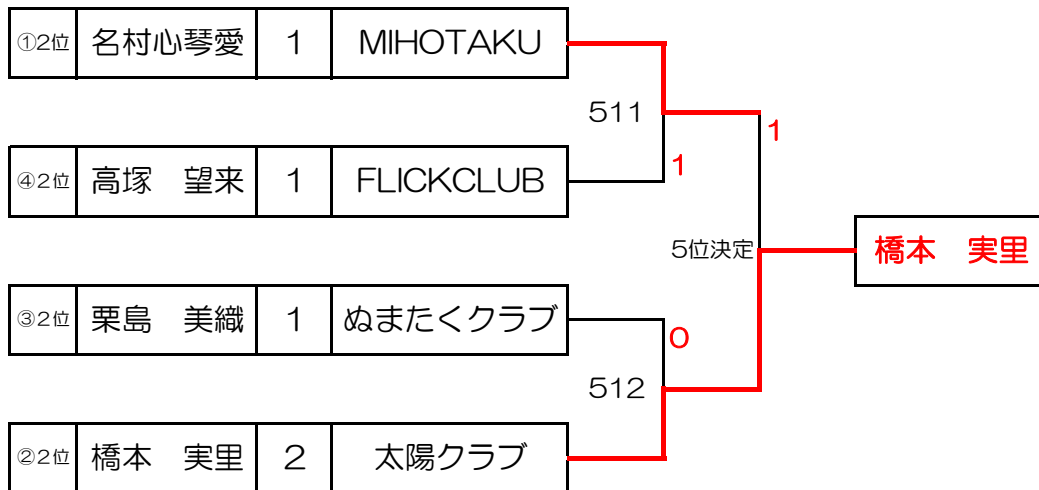

# カブ男子

① グループ

NO	氏名	学年	所属	順位
1	池田 惇連	4	JoyS	1
2	今泉 樹	3	細江卓研	2
3	奥川 暖真	3	静岡ジェードネクスト	3
4	与儀 衛人	3	リーガル.TTC	

⑤2位

印宮 岳志	4	太陽クラブ
-------	---	-------

② グループ

5	杉村 漣音	3	REAYU	1
6	前花 悠人	4	富士スポ少	2
7	藤村 仁	4	ITSUKIクラブ	3

③ グループ

8	山下 雄成	4	富士スポ少	1
9	中村 礼音	3	細江卓研	2
10	高橋 大智	3	YK卓球クラブ	3

①2位

今泉 樹	3	細江卓研
------	---	------

④ グループ

11	村松 理久	4	竜洋スポ少	1
12	平岡 隼太	3	清水スポ少	3
13	飯塚 大陽	4	長泉卓球クラブ	2

⑤ グループ

14	漆畑 竜芽	3	JoyS	1
15	肥田 康臣	3	ASURA SD	3
16	田口 碧大	3	富士スポ少	4
17	印宮 岳志	4	太陽クラブ	2

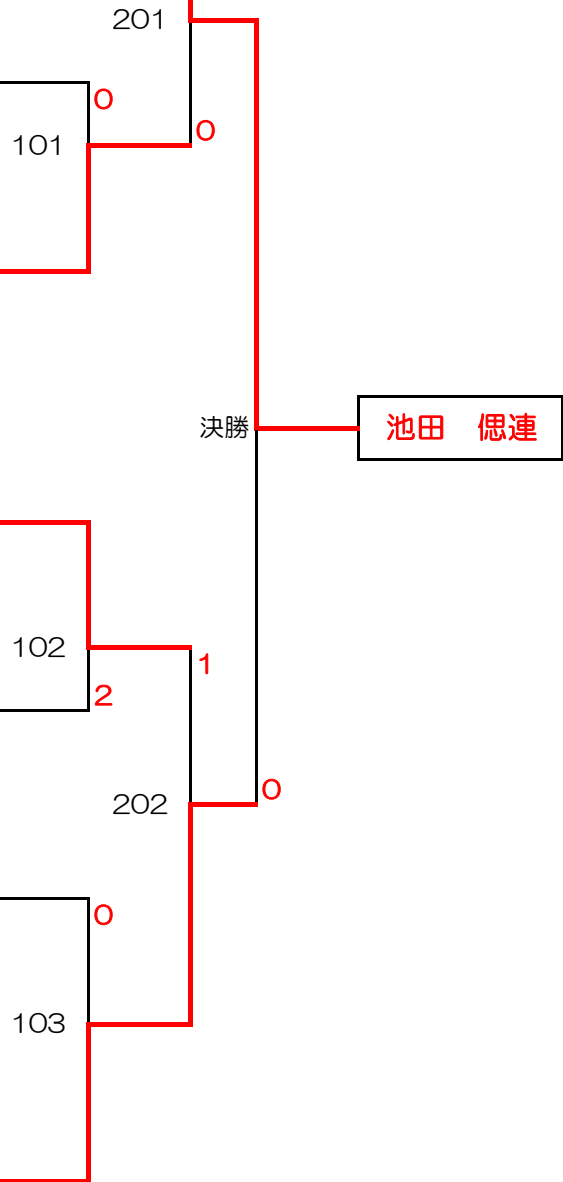



### カブ男子3位決定

201負	杉村 漣音	3	REAYU	(3-0)	山下 雄成	4	富士スポ少	202負
------	-------	---	-------	-------	-------	---	-------	------

### カブ男子5位決定リーグ

試合順序：①2-3 ②1-3 ③1-2

得点：勝2点、負1点、棄権0点

NO	氏名	学年	所属	印宮 岳志	今泉 樹	村松 理久	得点	勝率	順位
101負	印宮 岳志	4	太陽クラブ	/	0-3	0-3	2		7
102負	今泉 樹	3	細江卓研	3-0	/	0-3	3		6
103負	村松 理久	4	竜洋スポ少	3-0	3-0	/	4		5

### カブ男子8位決定トーナメント

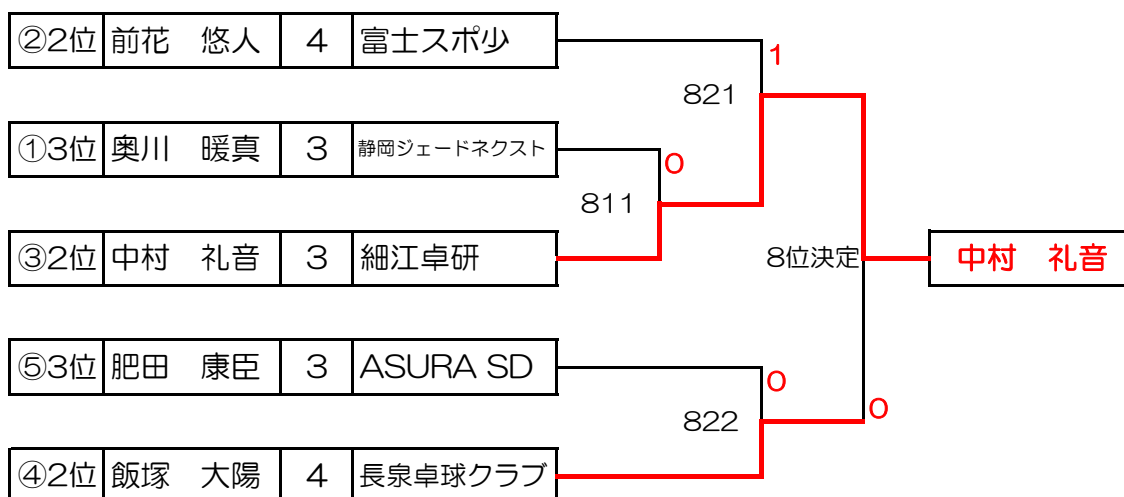

### カブ男子13位決定トーナメント

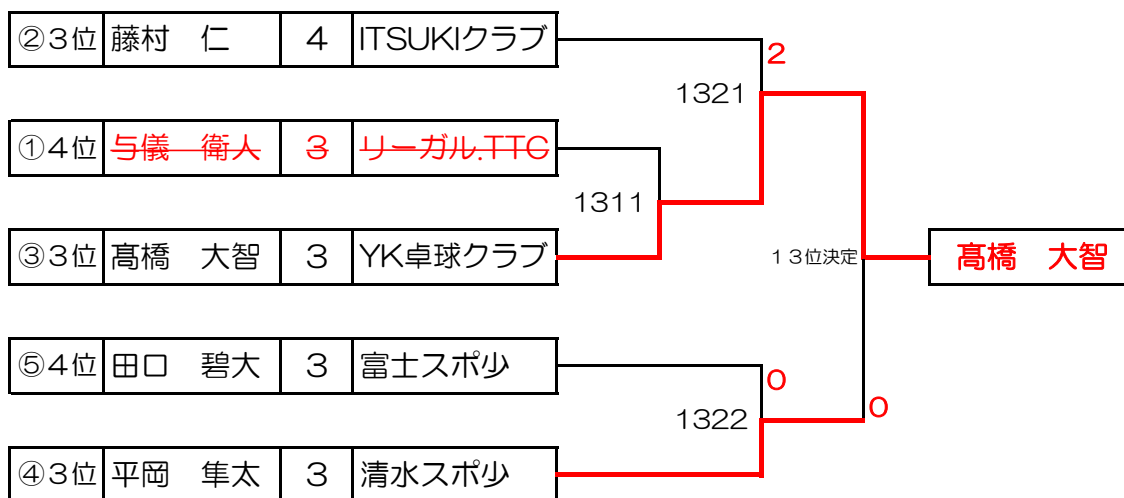

※中部日本卓球選手権にはカブ男子から14名バンビ男子から2名を選出

# カブ女子

① グループ

NO	氏名	学年	所属	順位
1	田村 歩羽	4	舞阪ジュニア	1
2	中本 凜	3	MIHOTAKU	3
3	小嶋 綾	3	JoyS	2
4	戸田 彩楓	3	sidespin	4

② グループ

5	川合 彩月	4	豊田町スポ少	2
6	木部 里桜	3	Glanz	3
7	杉浦はぐみ	4	新居町スポ少	1

③ グループ

8	津野 羽菜	3	菊川スポ少	1
9	小林 美心	3	リーガル.TTC	2
10	本多 蘭	4	太陽クラブ	3

⑧2位	西澤 乙桜	4	細江卓研
-----	-------	---	------

④ グループ

11	小池 真桜	4	豊田町スポ少	1
12	夫越一星奈	3	清卓クラブ	
13	中澤 結月	3	清水スポ少	2

⑤ グループ

順位	氏名	学年	所属	NO
2	本間しおり	3	清卓クラブ	14
3	青木 月奏	4	アイダストTC	15
1	竹下 結	4	豊田町スポ少	16

⑥ グループ

1	波木 朱莉	3	富士スポ少	17
2	小林 茉生	3	MIHOTAKU	18
3	金子 葵	4	ITSUKIクラブ	19

⑦ グループ

2	河原崎 葵	4	JoyS	20
1	荻田 夕彩	4	雄踏スポ少	21
3	山下ほのか	4	都田マインド	22

⑧ グループ

1	吉村 風花	4	豊田町スポ少	23
2	西澤 乙桜	3	細江卓研	24
3	坂本 佳穂	4	U.N.G.	25
4	高塚日向空	3	FLICKCLUB	26

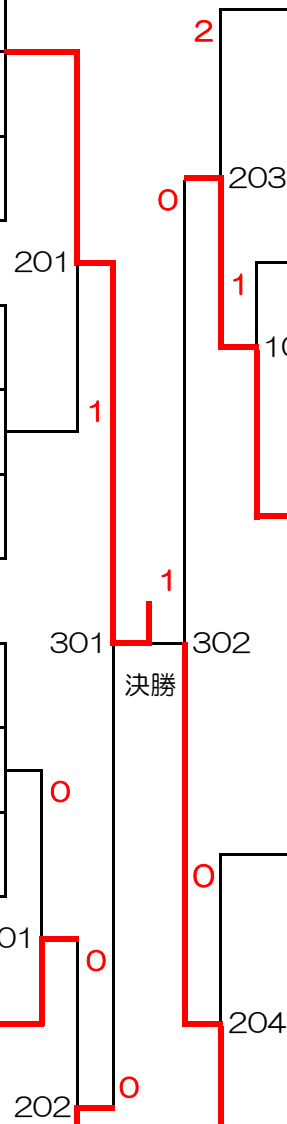

## カブ女子5位決定リーグ

試合順序：①1-4 ②2-3 ③1-3 ④2-4 ⑤1-2 ⑥3-4

得点：勝2点、負1点、棄権0点

NO	氏名	学年	所属	杉浦はぐみ	荻田 夕彩	竹下 結	西澤 乙桜	得点	勝率	順位
201負	杉浦はぐみ	4	新居町スポ少		W	3-0	3-0	6		5
204負	荻田 夕彩	4	雄踏スポ少	L		L	L	0		8
203負	竹下 結	4	豊田町スポ少	0-3	W		3-0	5		6
202負	西澤 乙桜	3	細江卓研	0-3	W	0-3		4		7

## カブ女子3位決定

301負	小池 真桜	4	豊田町スポ少	( 3 - 0 )	波木 朱莉	3	富士スポ少	302負
------	-------	---	--------	-----------	-------	---	-------	------

## カブ女子9位決定

101負	津野 羽菜	3	菊川スポ少	( 2 - 3 )	小嶋 綾	3	JoyS	102負
------	-------	---	-------	-----------	------	---	------	------

## カブ女子11位決定トーナメント

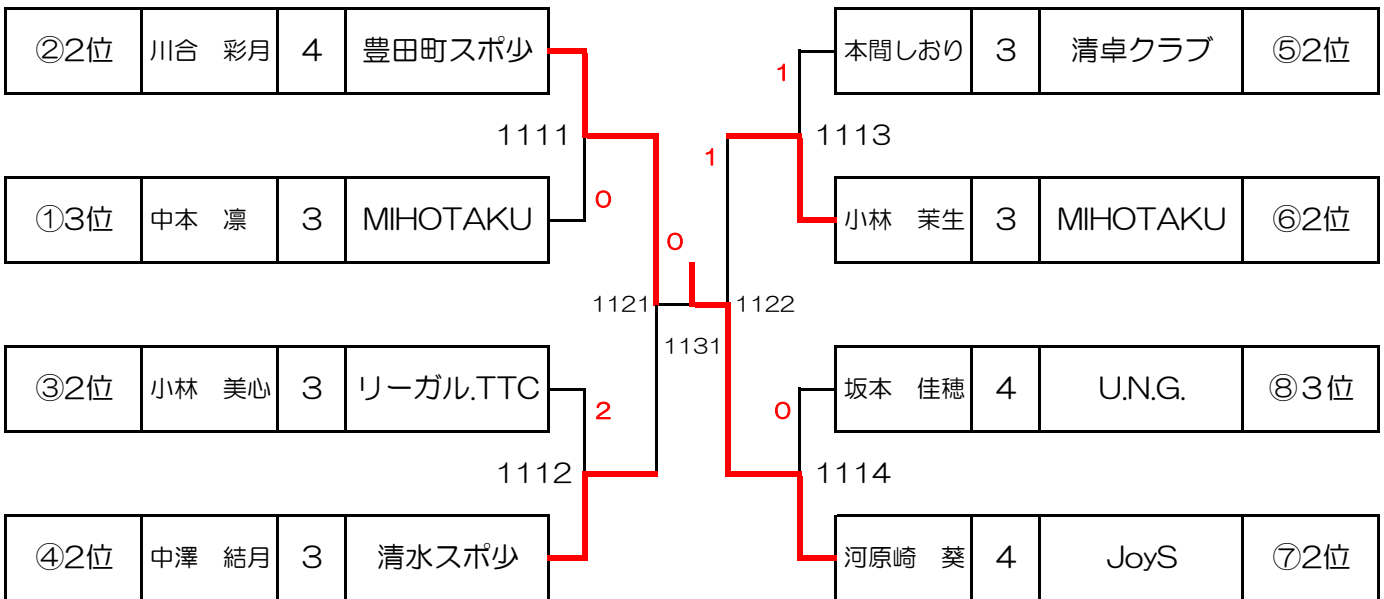

※中部日本卓球選手権にはカブ女子から14名バンビ女子から2名を選出

# ホープス男子

① グループ					⑨ グループ				
NO	氏名	学年	所属	順位	順位	氏名	学年	所属	NO
1	杉本 蒼音	6	よ〜じ道場	1	1	那須 桃貴	5	MIHOTAKU	25
2	原 悠真	6	Nissy	2	2	西谷 将平	6	榛南卓友会ジュニア	26
3	帯金 謙心	5	竜洋スポ少	3	3	渥美 類	6	よ〜じ道場	27
② グループ 101					⑩ グループ 105				
4	高井 湊太	6	清水スポ少	2	3	川合 就士	6	豊田町スポ少	28
5	増田 海惺	5	富士スポ少	1	1	内河 秀介	5	細江卓研	29
6	後藤 一水	6	新居町スポ少	3	2	平井 虹	6	浅羽スポ少	30
③ グループ 201					⑪ グループ 203				
7	小林 琉唯	5	リーガル.TTC	1	3	富田 優月	5	清水スポ少	31
8	赤堀 壱	5	菊川スポ少	3	1	村橋 樹生	6	富士スポ少	32
9	長谷川星名	5	ITSUKIクラブ	2	2	山本 将大	6	竜洋スポ少	33
④ グループ 102					⑫ グループ 106				
10	鈴木凜太郎	6	太陽クラブ	1	1	中村 柊介	6	太陽クラブ	34
11	野澤 亮太	6	F・T・T・C	2	2	上村 康晟	6	雄踏スポ少	35
12	久松 歩夢	6	YK卓球クラブ	3	3	吉田 智亮	6	リーガル.TTC	36
⑤ グループ 301					⑬ グループ 302				
13	大場 碧斗	6	SKC	1	1	杉本 湊哉	6	大井川卓球ジュニア	37
14	井上 颯太	5	太陽クラブ	3	2	神谷 新汰	6	アイン卓球クラブ	38
15	高野 輝	5	アテナ	2	3	福澤 光	6	SKC	39
⑥ グループ 103					⑭ グループ 107				
16	水島 心悟	5	細江卓研	1	1	河原崎遥音	6	JoyS	40
17	小嶋 祥太	6	JoyS	3	2	堀 隼一郎	6	リーガル.TTC	41
18	田口 蓮大	5	富士スポ少	2	3	堀川 真叶	6	ITSUKIクラブ	42
⑦ グループ 202					⑮ グループ 204				
19	上村 大晟	6	雄踏スポ少	1	2	坂本 龍星	6	U.N.G.	43
20	阪田 創一	5	アイン卓球クラブ	2	1	塩谷 惇輔	6	よ〜じ道場	44
21	臼井孝太郎	5	リーガル.TTC	3	3	平野 真士	6	F・T・T・C	45
⑧ グループ 104					⑯ グループ 108				
22	藪崎 春翔	5	清水スポ少	1	1	栗島悠太郎	5	ぬまたくクラブ	46
23	鈴木 颯真	6	sidespin	3	2	井上 皓太	5	太陽クラブ	47
24	小枝 蒼空	5	太陽クラブ	2	3	嶋 蒼空	5	細江卓研	48

決勝

## ホープス男子5位決定リーグ

試合順序：①1-4 ②2-3 ③1-3 ④2-4 ⑤1-2 ⑥3-4 得点：勝2点、負1点、棄権0点

NO	氏名	学年	所属	鈴木凜太郎	河原崎遥音	中村 柊介	大場 碧斗	得点	勝率	順位
201負	鈴木凜太郎	6	太陽クラブ		3-2	1-3	2-3	4		7
204負	河原崎遥音	6	JoyS	2-3		1-3	2-3	3		8
203負	中村 柊介	6	太陽クラブ	3-1	3-1		3-1	6		5
202負	大場 碧斗	6	SKC	3-2	3-2	1-3		5		6

## ホープス男子3位決定

301負	荻崎 春翔	5	清水スポ少	( 3 - 2 )	那須 桃貴	5	MIHOTAKU	302負
------	-------	---	-------	-----------	-------	---	----------	------

## ホープス男子17位決定トーナメント

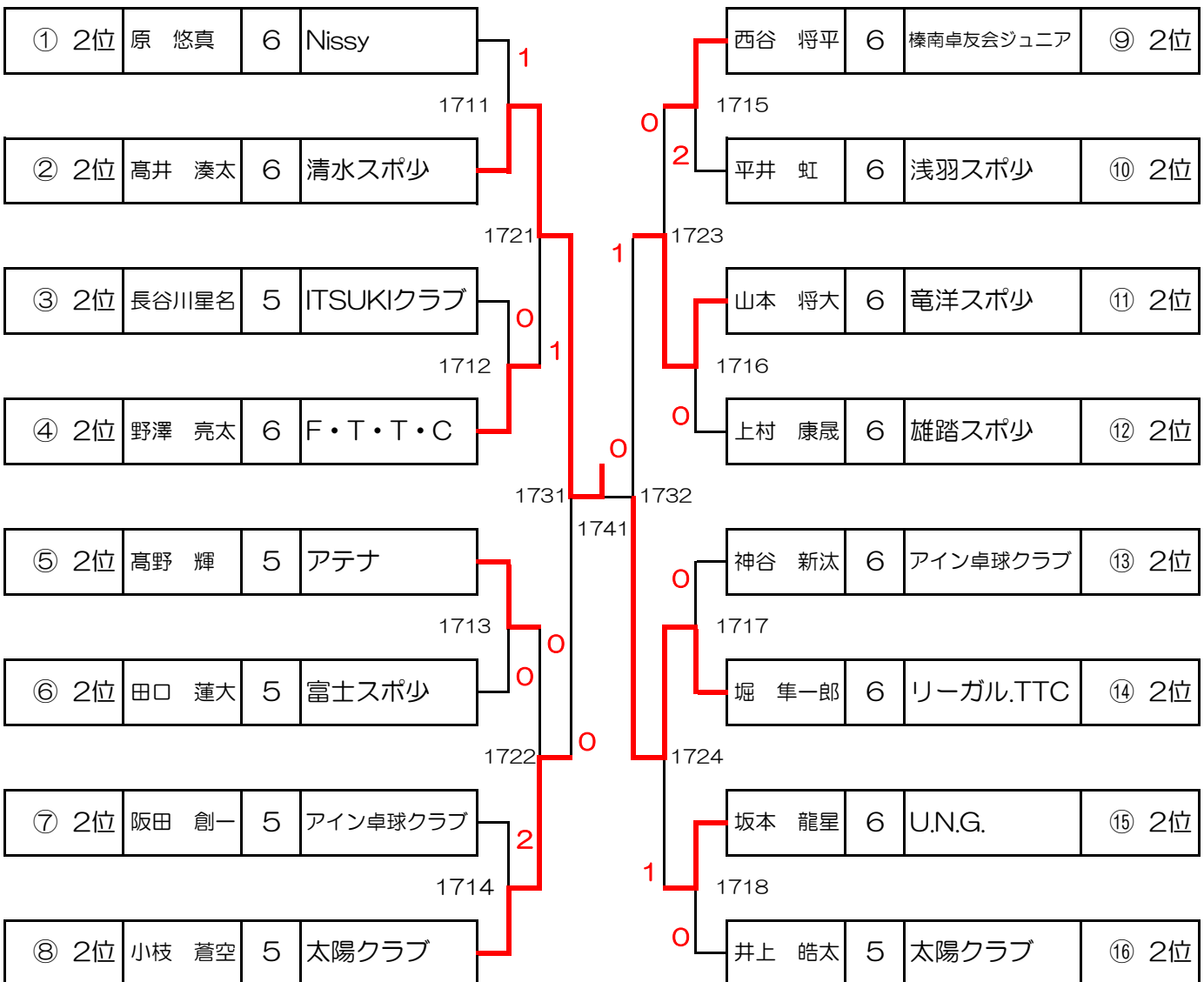

# ホープス女子

① グループ					⑦ グループ					
NO	氏名	学年	所属	順位	順位	氏名	学年	所属	NO	
1	大嶋 朱莉	6	MIHOTAKU	1	1	野島 季依	5	MASUTAKU	20	
2	太田有咲美	6	YK卓球クラブ	2	2	木部 千桜	5	Glanz	21	
3	安間 春菜	6	アイン卓球クラブ	4	3	小梢 朝陽	6	sidespin	22	
4	山本 優芽	5	アテナ	3						
② グループ					⑧ グループ					
5	生熊小タ希	6	紙飛行機	1	104	1	中嶽琉々華	5	リーガル.TTC	23
6	井上 るい	6	舞阪ジュニア	2	2	2	伊東 優衣	6	太陽クラブ	24
7	樋口あや芽	5	都田マインド	3	3	3	上之山涼南	6	アイダスTTC	25
③ グループ					⑨ グループ					
8	片山 莉那	5	アイダスTTC	3	301	1	都築 桜子	6	アイン卓球クラブ	26
9	岩原 世奈	6	リーガル.TTC	1	1	3	本間しおん	5	清卓クラブ	27
10	橋本 光里	5	太陽クラブ	2	2	2	富田 煌梨	5	YK卓球クラブ	28
④ グループ					⑩ グループ					
11	澤木 楓	5	よ〜じ道場	1	105	1	古門 璃子	6	舞阪ジュニア	29
12	小松原愛矢	5	豊田町スポ少	2	2	2	森川 七海	5	新居町スポ少	30
13	荻田 結	6	雄踏スポ少	3	3	3	吉川侑希乃	5	雄踏スポ少	31
⑤ グループ					⑪ グループ					
14	坂田 心夏	5	徳増卓球	1	204	1	竹下 翠	6	豊田町スポ少	32
15	鈴木 佑奈	6	アイダスTTC	2	2	2	大石 彩花	6	アイダスTTC	33
16	波多江智香	5	YK卓球クラブ	3	3		友部茉莉杏	5	太陽クラブ	34
⑥ グループ					⑫ グループ					
17	篠田 優来	6	太陽クラブ	1	103	3	中道いづみ	6	都田マインド	35
18	瀬戸口実緒	6	舞阪ジュニア	2						
19	高木 唯莉	5	沼津スポーツTTC	3						

決勝

## ホープス女子5位決定リーグ

試合順序：①1-4 ②2-3 ③1-3 ④2-4 ⑤1-2 ⑥3-4 得点：勝2点、負1点、棄権0点

NO	氏名	学年	所属	生熊小夕希	古門 璃子	中嶽琉々華	澤木 楓	得点	勝率	順位
201負	生熊小夕希	6	紙飛行機		2-3	2-3	0-3	3		8
204負	古門 璃子	6	舞阪ジュニア	3-2		0-3	1-3	4		7
203負	中嶽琉々華	5	リーガル.TTC	3-2	3-0		3-1	6		5
202負	澤木 楓	5	よ〜じ道場	3-0	3-1	1-3		5		6

## ホープス女子3位決定

301負	篠田 優來	6	太陽クラブ	( 3 - 2 )	野島 季依	5	MASUTAKU	302負
------	-------	---	-------	-----------	-------	---	----------	------

## ホープス女子14位決定トーナメント

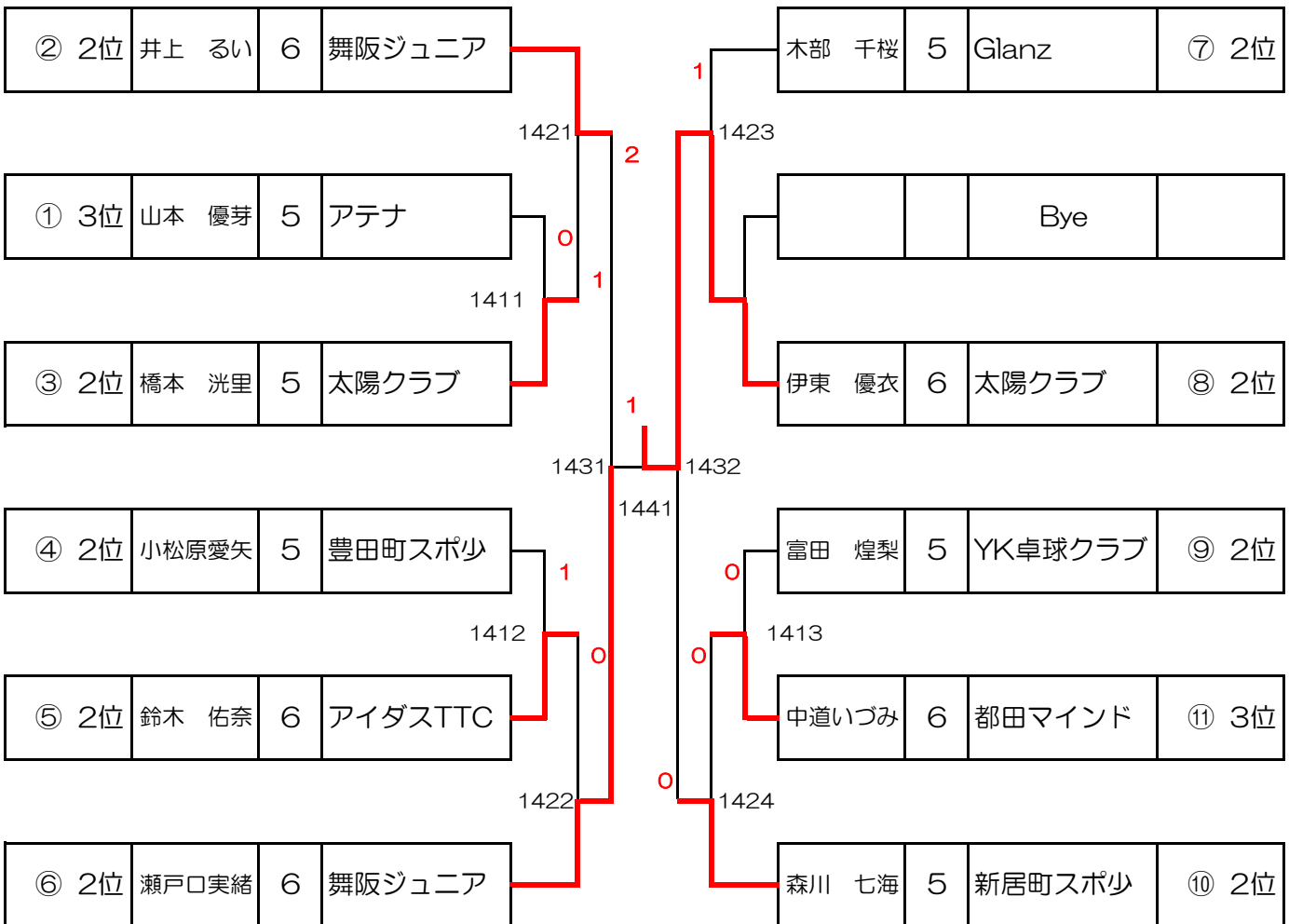

## バンビ男子

順位	氏名	学年	チーム名
1	川島 大宙	2	細江卓研
2	山下 陽向	2	ASURA SD
3	波木 歩	2	富士スポ少
4	村田 英	2	ぬまたくクラブ
5	三上 蓮	2	舞阪ジュニア
6	中本 蓮	1	MIHOTAKU
7	小林凜太郎	1	リーガル.TTC
8	西澤 大樹	幼・保	細江卓研

## バンビ女子

順位	氏名	学年	チーム名
1	黒瀬 麻心	2	細江卓研
2	小松原優那	2	豊田町スポ少
3	小池 柑乃	1	豊田町スポ少
4	吉村 百花	1	豊田町スポ少
5	橋本 実里	2	太陽クラブ
6	名村心琴愛	1	MIHOTAKU
7	高塚 望来	1	FLICKCLUB
8	栗島 美織	1	ぬまたくクラブ
9	石井あかり	2	富士スポ少
9	池上 碧彩	2	ITSUKIクラブ
9	加藤 虹那	1	都田マインド
9	袴田 愛莉	1	舞阪ジュニア

## カブ男子

順位	氏名	学年	チーム名
1	池田 偲連	4	JoyS
2	漆畑 竜芽	3	JoyS
3	杉村 漣音	3	REAYU
4	山下 雄成	4	富士スポ少
5	村松 理久	4	竜洋スポ少
6	今泉 樹	3	細江卓研
7	印宮 岳志	4	太陽クラブ
8	中村 礼音	3	細江卓研
9	飯塚 大陽	4	長泉卓球クラブ
10	前花 悠人	4	富士スポ少
11	肥田 康臣	3	ASURA SD
12	奥川 暖真	3	静岡ジェードネクスト
13	高橋 大智	3	YK卓球クラブ
14	平岡 隼太	3	清水スポ少
15	藤村 仁	4	ITSUKIクラブ
16	田口 碧大	3	富士スポ少
17	与儀 衛人	3	リーガル.TTC
18			
19			
20			
21			
22			
23			
24			

## カブ女子

順位	氏名	学年	チーム名
1	田村 歩羽	4	舞阪ジュニア
2	吉村 風花	4	豊田町スポ少
3	小池 真桜	4	豊田町スポ少
4	波木 朱莉	3	富士スポ少
5	杉浦はぐみ	4	新居町スポ少
6	竹下 結	4	豊田町スポ少
7	西澤 乙桜	3	細江卓研
8	荻田 夕彩	4	雄踏スポ少
9	小嶋 綾	3	JoyS
10	津野 羽菜	3	菊川スポ少
11	河原崎 葵	4	JoyS
12	川合 彩月	4	豊田町スポ少
13	小林 茉生	3	MIHOTAKU
14	中澤 結月	3	清水スポ少
15	小林 美心	3	リーガル.TTC
16	本間しおり	3	清卓クラブ
17	中本 凜	3	MIHOTAKU
18	坂本 佳穂	4	U.N.G.
19			
20			
21			
22			
23			
24			



## ホープス男子

順位	氏名	学年	チーム名
1	栗島悠太郎	5	ぬまたくクラブ
2	杉本 蒼音	6	よ〜じ道場
3	藪崎 春翔	5	清水スポ少
4	那須 桃貴	5	MIHOTAKU
5	中村 柊介	6	太陽クラブ
6	大場 碧斗	6	SKC
7	鈴木凜太郎	6	太陽クラブ
8	河原崎遥音	6	JoyS
9	増田 海惶	5	富士スポ少
10	塩谷 惇輔	6	よ〜じ道場
11	上村 大晟	6	雄踏スポ少
12	内河 秀介	5	細江卓研
13	小林 琉唯	5	リーガル.TTC
14	杉本 湊哉	6	大井川卓球ジュニア
15	水島 心悟	5	細江卓研
16	村橋 樹生	6	富士スポ少
17	高井 湊太	6	清水スポ少
18	堀川 真叶	6	ITSUKIクラブ
19	小枝 蒼空	5	太陽クラブ
20	山本 将大	6	竜洋スポ少
21	野澤 亮太	6	F・T・T・C
22	坂本 龍星	6	U.N.G.
23	高野 輝	5	アテナ
24	西谷 将平	6	榛南卓友会ジュニア
25	原 悠真	6	Nissy
26	長谷川星名	5	ITSUKIクラブ
27	田口 蓮大	5	富士スポ少
28	阪田 創一	5	アイン卓球クラブ
29	平井 虹	6	浅羽スポ少
30	上村 康晟	6	雄踏スポ少
31	神谷 新汰	6	アイン卓球クラブ
32	井上 颯太	5	太陽クラブ

## ホープス女子

順位	氏名	学年	チーム名
1	大嶋 朱莉	6	MIHOTAKU
2	竹下 翠	6	豊田町スポ少
3	篠田 優来	6	太陽クラブ
4	野島 季依	5	MASUTAKU
5	中嶽琉々華	5	リーガル.TTC
6	澤木 楓	5	よ〜じ道場
7	古門 璃子	6	舞阪ジュニア
8	生熊小夕希	6	紙飛行機
9	坂田 心夏	5	徳増卓球
10	太田有咲美	6	YK卓球クラブ
11	大石 彩花	6	アイダスTTC
12	都築 桜子	6	アイン卓球クラブ
13	岩原 世奈	6	リーガル.TTC
14	伊東 優衣	6	太陽クラブ
15	瀬戸口実緒	6	舞阪ジュニア
16	井上 るい	6	舞阪ジュニア
17	森川 七海	5	新居町スポ少
18	木部 千桜	5	Glanz
19	橋本 洸里	5	太陽クラブ
20	中道いづみ	6	都田マインド
21	鈴木 佑奈	5	アイダスTTC
22	小松原愛矢	5	豊田町スポ少
23	山本 優芽	5	アテナ
24	富田 煌梨	5	YK卓球クラブ
25			
26			
27			
28			
29			
30			
31			
32			