

2025年度

始めようスポーツ
楽しもう卓球



全農杯 2025年度全日本卓球選手権大会（ホープス・カブ・バンビの部）
兼 第77回中部日本卓球選手権大会（ホープス、カブの部）静岡県予選会

1. 期 日 2025年5月11日(日) 9時00分開会式
2. 会 場 このはなアリーナ
3. 主 催 静岡県卓球協会
4. 特別協賛 全国農業協同組合連合会
5. 協 賛 静岡県経済農業協同組合連合会

大会役員

大会会長	下田一十四			
大会副会長	平野 健次	川端 英治	君野 博文	
顧問	山田 誠	西尾 繁昭		
参 与	和田 正男			
大会委員長	土屋 明			
大会副委員長	上原 久司	大岡 宏治	山田 尚	清水 敏朗
大会委員	大城 友哉	金子 義則	遠藤 智	馬場 卓
	荒井 奈未	山本 健児	竹内 堅二	中嶋 英明
	野田 好人			
	静岡県卓球協会常任理事			

競技役員

競技委員長	清水 敏朗			
競技副委員長	瀬山 隆史	水谷 信雄	岡野 晴彦	
審判長	成田 徹			
副審判長	佐藤 雅之			
総務委員長	中嶋 英明			
総務委員	成田 徹	岡野 晴彦		
緊急対応委員長	岡野 晴彦			
進行委員長	清水 敏朗			
進行委員	各チームの代表者又は父兄			
記録委員長	瀬山 隆史			
記録委員	岡野 晴彦	水谷 信雄		
受付	中嶋 英明	佐藤 雅之		
会計	佐藤 雅之			

競技上の注意事項

1 現行日本卓球ルールで行います。

① タイムアウト制は取りません。

② 審判について

*バンビの試合はなるべく父兄等をお願いします。

*予選リーグ相互審判

*トーナメントの第1試合はそのコートの次に行う選手が審判をして下さい。

2試合目から敗者審判

③ コーチ及びアドバイスについて

*ベンチコーチは監督、コーチ（アドバイザー）どちらか1名です。

*アドバイスはゲーム間の休憩（1分以内）のみです。

*観覧席からのアドバイスはできません。（厳重注意）

④ 抗議について

*抗議権は選手個人のみです。

但し、審判の事実の判定に対しては、抗議出来ません。

⑤ 水分補給はふた付きの水筒又はペットボトルをお願いします。

⑥ ルール、審判の方法で不明なことが有ったら審判長（副）に相談して下さい。

2 本大会 2025年7月25日(金)～27日(日)(於:グリーンアリーナ神戸)

(全日本) ①**本大会代表人数** 各種目とも**6名**。

②**特別推薦枠** 本年度は特別推薦枠は有りません。

③本大会は該当年齢より上の種目にも予選会に出場して代表権を得た場合参加できる。

ただしバンビ、カブ、ホープスのうち1種目のみ出場できる。

2024年度ランキング選手 **黒瀬麻心**(細江卓研)は(**カブ女子の部**)に

当日全国大会の申し込みをして下さい。

本大会 2025年8月30日(土)～8月31日(日)(於:セーレンドームアリーナ(福井県営体育館))

(中部日本) ①**本大会代表人数** ホープス男女 各**24名**、カブ男女 各**16名**,

※ 但し、中部日本卓球選手権の要項がまだ来ていない為、変更の可能性もあります。

バンビ男女上位者はカブ男女への出場を、小学生委員会より推薦する。

2024年度ランキング選手該当者は本大会が台風の為中止となり対象者は有りませんが

2023年度ランキング者を2025年度の推薦選手とする為

カブ女子 吉村風花(豊田町スポ少)、田村歩羽(舞阪ジュニア)

の2名は予選会当日本大会(**ホープス女子の部**)の申し込みを行ってください。

3 その他 ①プレー中のケガ等については応急手当はするが、その後の処置については、責任は負わない。

※ ②本予選会と8月23日に行われる東海選手権兼大阪国際オープン県予選会は静岡県卓球協会小学生強化指定選手及び小学生準強化指定選手の選考も兼ねます。

したがって多くの選手が参加するようお願い致します。

②1マッチにつき、1名のアドバイザーを認める。

③「主催者、特別協賛社(全農)、並びに本大会が認めた報道機関により、競技結果、参加者の写真・映像をSNS・広報資料などで掲載させていただきますので、予めご了承ください。

進行係

種目	コート割り	進行責任者	進行係	
バンビ男女	1~6	◎ 土屋 明	大場 佐智	
カブ男子	7~10	◎ 瀬山 隆史	波木	
カブ女子	11~15	◎ 佐藤 雅之	藪崎 知里	小松原
ホープス男子	16~22	◎ 岡野 晴彦	前花	小川 滋之
ホープス女子	23~31	◎ 水谷 信雄	川合	小池

会場レイアウト

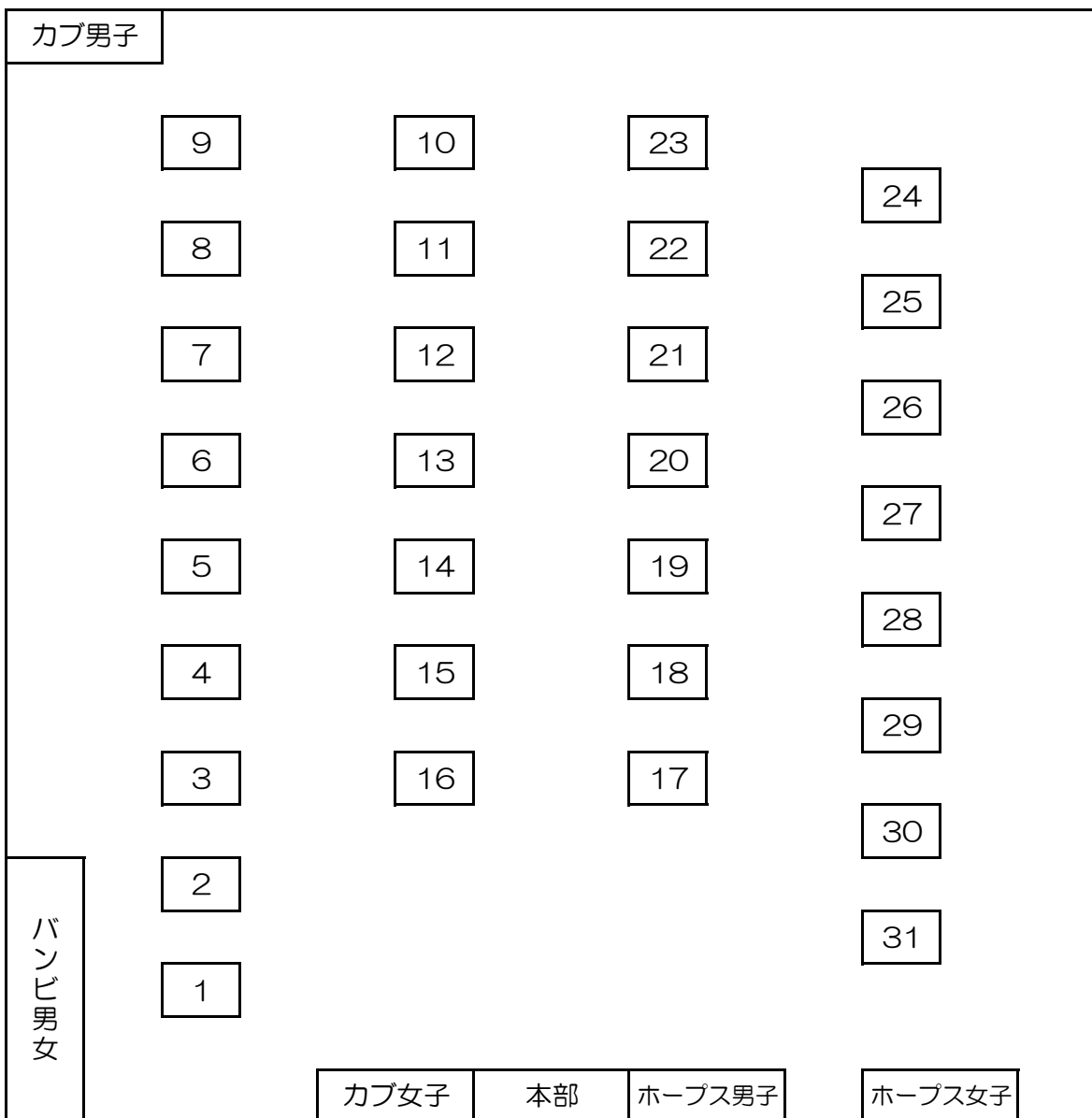

タイムテーブル

コートNO	種目	8:30	9:30	11:00	12:30	13:00	14:00	15:00	16:00	16:30		
1	バンビ男子	①				101	201	5位決定リーグ			1	
2		②				102	202	5位決定リーグ			2	
3		③				103		3位決定	決勝		3	
4		④				104		3位決定	決勝		4	
5	バンビ女子	①	③			101	103	201	5位決定リーグ			5
6		②	④			102	104	202	5位決定リーグ			6
7	カブ男子	①	⑤			101	201	202	3位決定	決勝		7
8		②	⑥			102	5位決定リーグ				8	
9		③	⑦			103	812	821	831			9
10		④	⑤			811	813	822				10
11	カブ女子	②	⑥			1311	1321	1323	1331	1332	1341	11
12		③	⑦			101	1322	1324	5位決定リーグ			12
13		④	⑧			102	201	301	5位決定リーグ			13
14		①				103	202	204	302	3位決定	決勝	14
15		⑨					203	9位決定リーグ			15	
16	ホープス男子	①			昼休み	101	104	201				16
17		⑫				102	105	202	5位決定リーグ			17
18		②	⑦			103	106	203	5位決定リーグ			18
19		③	⑧			1511	1521	204	301	3位決定	決勝	19
20		④	⑨			1512	1522	2311	302			20
21		⑤	⑩			1513	1523	1531	2312	2321		21
22	⑥	⑪		1514	1524	1532	1541			22		
23	ホープス女子	①				1911	1915	1921			23	
24		②	⑨			1912	1916	1922	1931	1941	24	
25		③	⑩			1913	1917	1923	1932		25	
26		④	⑪			1914	1918	1924	5位決定リーグ			26
27		⑤	⑫			101	204	17位決定	5位決定リーグ			27
28		⑥	⑬			102	205	301	911	401	決勝	28
29		⑦	⑭			201	206	302	912	402	3位決定	29
30		⑧	⑮			202	207	303	913	921	931	30
31		⑪				203	208	304	914	922		31

受付・開会式

昼休み

バンビ男子

① グループ

試合順序：①2-3 ②1-3 ③1-2

NO	氏名	学年	所属	中本 蓮	原川 旭	藤村 壮	大場 綾士	得点		順位
1	中本 蓮	2	MIHOTAKU							
2	原川 旭	2	ぬまたくクラブ							
3	藤村 壮	1	ITSUKIクラブ							
4	大場 綾士	幼・保	ドリームJC							

② グループ

試合順序：①2-3 ②1-3 ③1-2

NO	氏名	学年	所属	西澤 大輝	山村 太志	高山 新	木部 陽心	得点		順位
5	西澤 大輝	1	細江卓研							
6	山村 太志	2	JoyS							
7	高山 新	2	MASUTAKU							
8	木部 陽心	幼・保	Glanz							

③ グループ

試合順序：①2-3 ②1-3 ③1-2

NO	氏名	学年	所属	村松 岳	浅場 晴太	岡野 瑞樹	横山 結翔	得点		順位
9	村松 岳	1	竜洋スポ少							
10	浅場 晴太	2	菊川スポ少							
11	岡野 瑞樹	2	sidespin							
12	横山 結翔	幼・保	ファミリー							

④ グループ

試合順序：①2-3 ②1-3 ③1-2

NO	氏名	学年	所属	小林凜太郎	小山 裕介	山口 蒼汰	星野 稜	得点		順位
13	小林凜太郎	2	リーガル.TTC							
14	小山 裕介	2	清卓クラブ							
15	山口 蒼汰	1	YK卓球クラブ							
16	星野 稜	1	MIHOTAKU							

得点：勝2点、負1点、棄権0点

バンビ男子決勝トーナメント

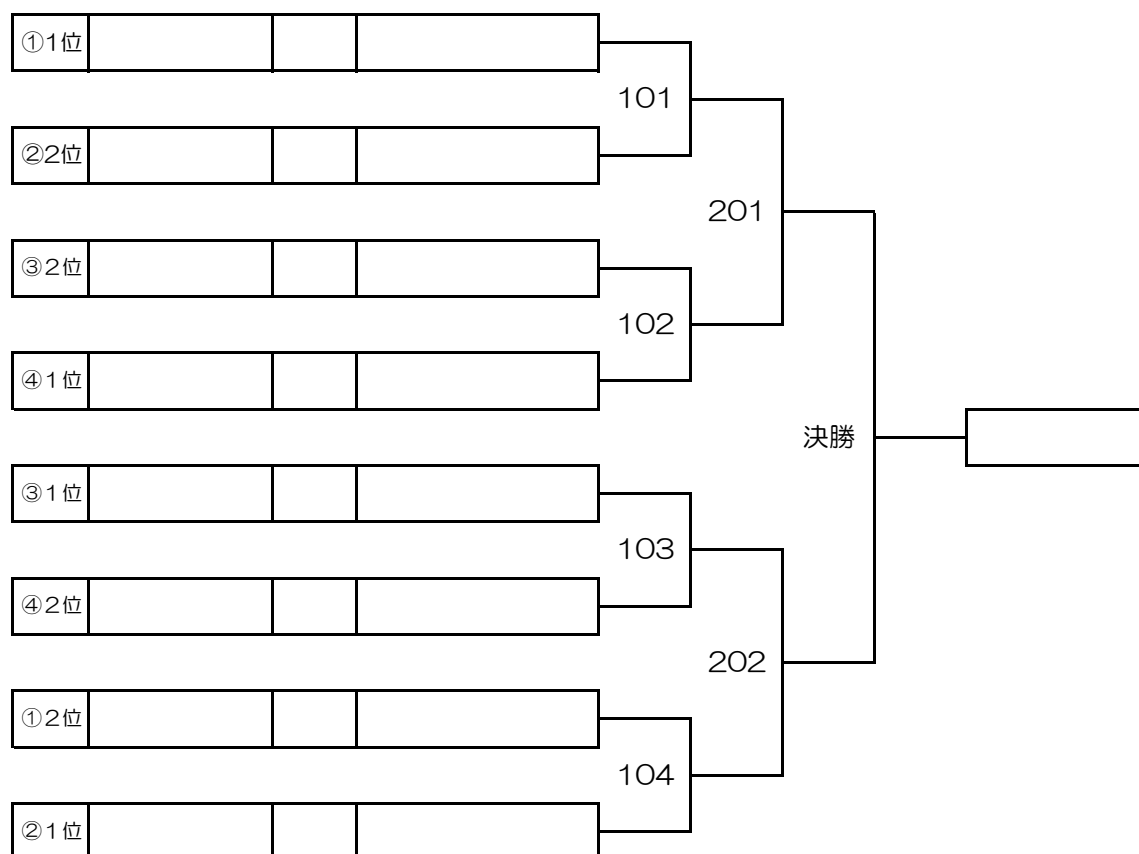

バンビ男子3位決定

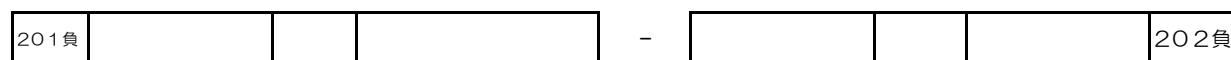

バンビ男子5位決定リーグ

試合順序：①1-4 ②2-3 ③1-3 ④2-4 ⑤1-2 ⑥3-4

	NO	氏名	学年	所属	O	O	O	O	得点		順位
1	101負										
2	104負										
3	103負										
4	102負										

得点：勝2点、負1点、棄権0点

バンビ女子

① グループ

試合順序：①2-3 ②1-3 ③1-2

NO	氏名	学年	所属	小池 柑乃	名村莉音愛	山村 碧莉	得点		順位
1	小池 柑乃	2	豊田町スポ少						
2	名村莉音愛	幼・保	MIHOTAKU						
3	山村 碧莉	幼・保	ドリームJC						

② グループ

試合順序：①2-3 ②1-3 ③1-2

NO	氏名	学年	所属	吉村 百花	斉藤 希	小林 礼奈	得点		順位
4	吉村 百花	2	豊田町スポ少						
5	斉藤 希	2	清卓クラブ						
6	小林 礼奈	1	富士スポ少						

③ グループ

試合順序：①2-3 ②1-3 ③1-2

NO	氏名	学年	所属	栗島 美織	高塚 望来	福井 涼菜	得点		順位
7	栗島 美織	2	ぬまたくクラブ						
8	高塚 望来	2	FLICKCLUB						
9	福井 涼菜	2	MIHOTAKU						

④ グループ

試合順序：①1-4 ②2-3 ③1-3 ④2-4 ⑤1-2 ⑥3-4

NO	氏名	学年	所属	名村心琴愛	加藤 虹那	梶本 結奈	得点		順位
10	名村心琴愛	2	MIHOTAKU						
11	加藤 虹那	2	都田マインド						
12	梶本 結奈	1	富士スポ少						

得点：勝2点、負1点、棄権0点

バンビ女子決勝トーナメント

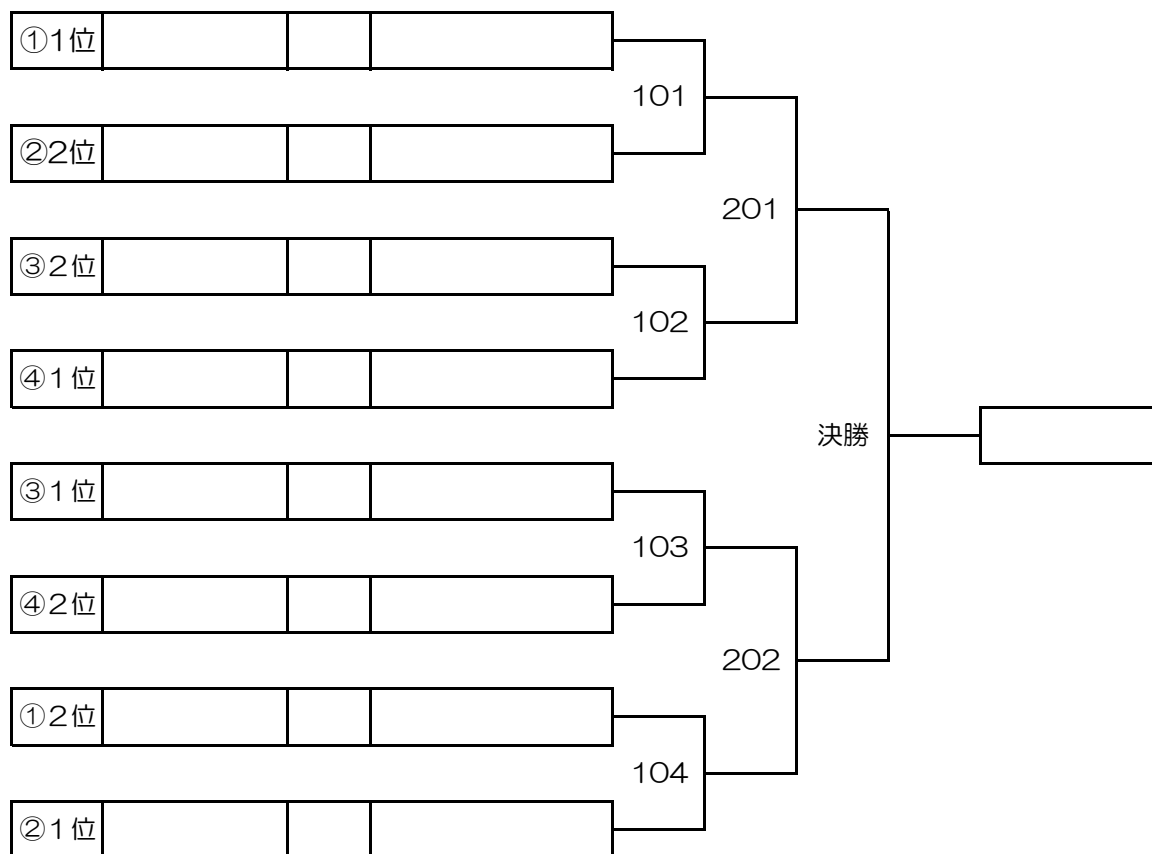

バンビ女子3位決定

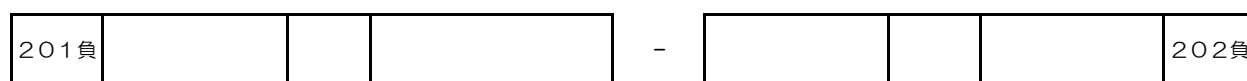

バンビ女子5位決定リーグ

試合順序：①1-4 ②2-3 ③1-3 ④2-4 ⑤1-2 ⑥3-4

NO	氏名	学年	所属	○	○	○	○	得点	順位
1	101負								
2	104負								
3	103負								
4	102負								

得点：勝2点、負1点、棄権0点

カブ男子

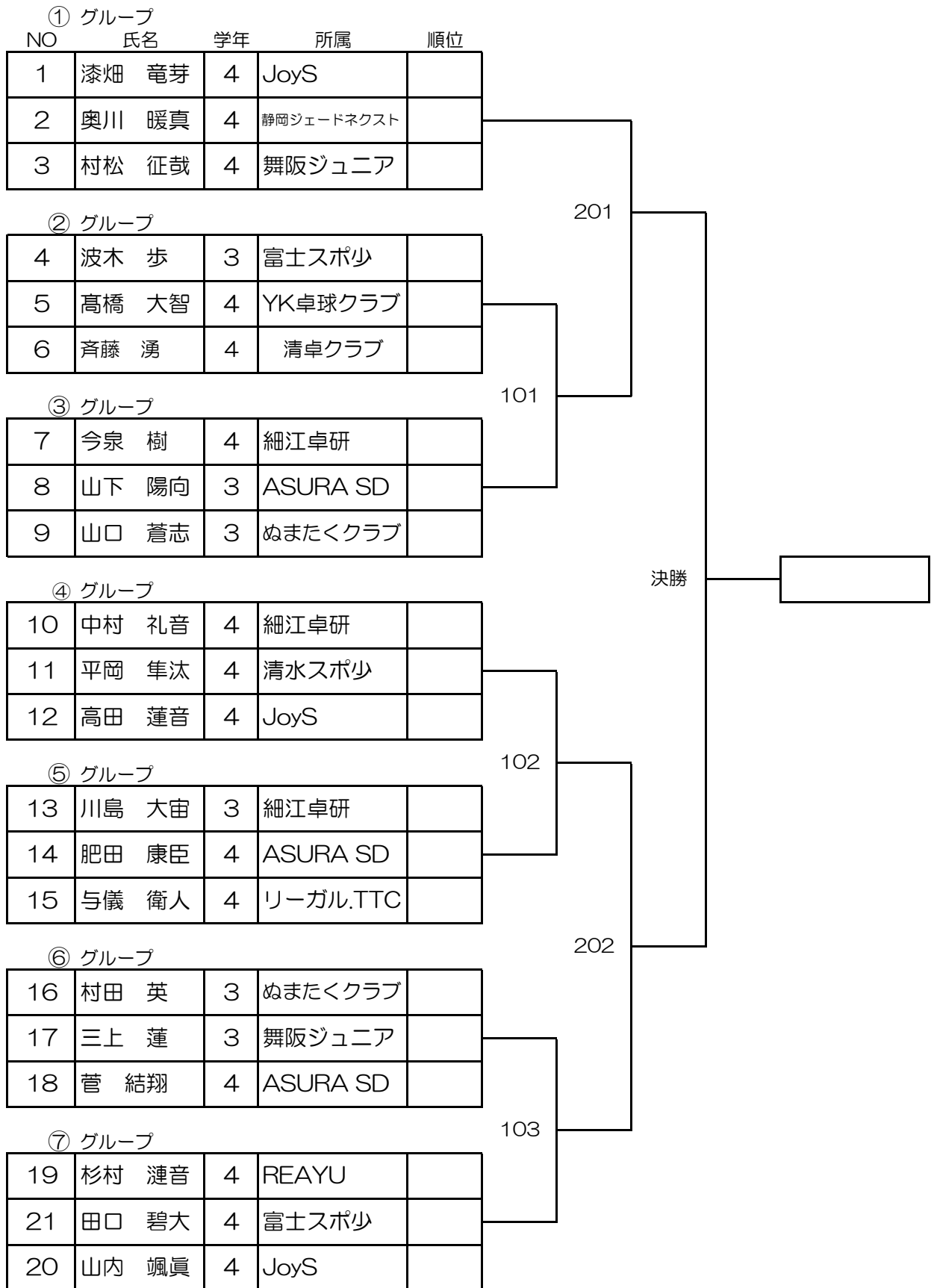

カブ男子3位決定

201負				-				202負
------	--	--	--	---	--	--	--	------

カブ男子5位決定リーグ

試合順序：①2-3 ②1-3 ③1-2

	NO	氏名	学年	所属	O	O	O	得点		順位
1	101負				/					
2	104負					/				
3	103負						/			

得点：勝2点、負1点、棄権0点

カブ男子8位決定トーナメント

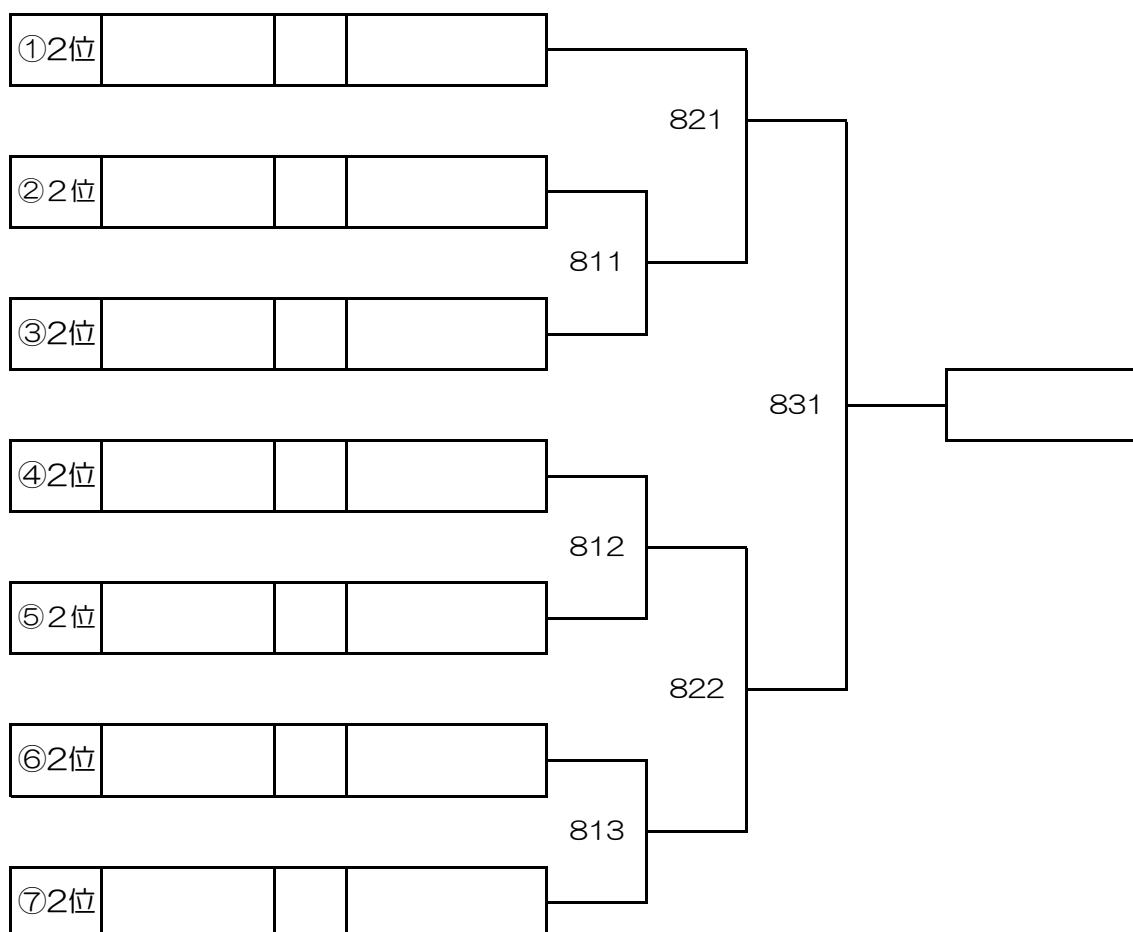

※中部日本卓球選手権にはカブ男子から14名バンビ男子から2名を選出

カブ女子

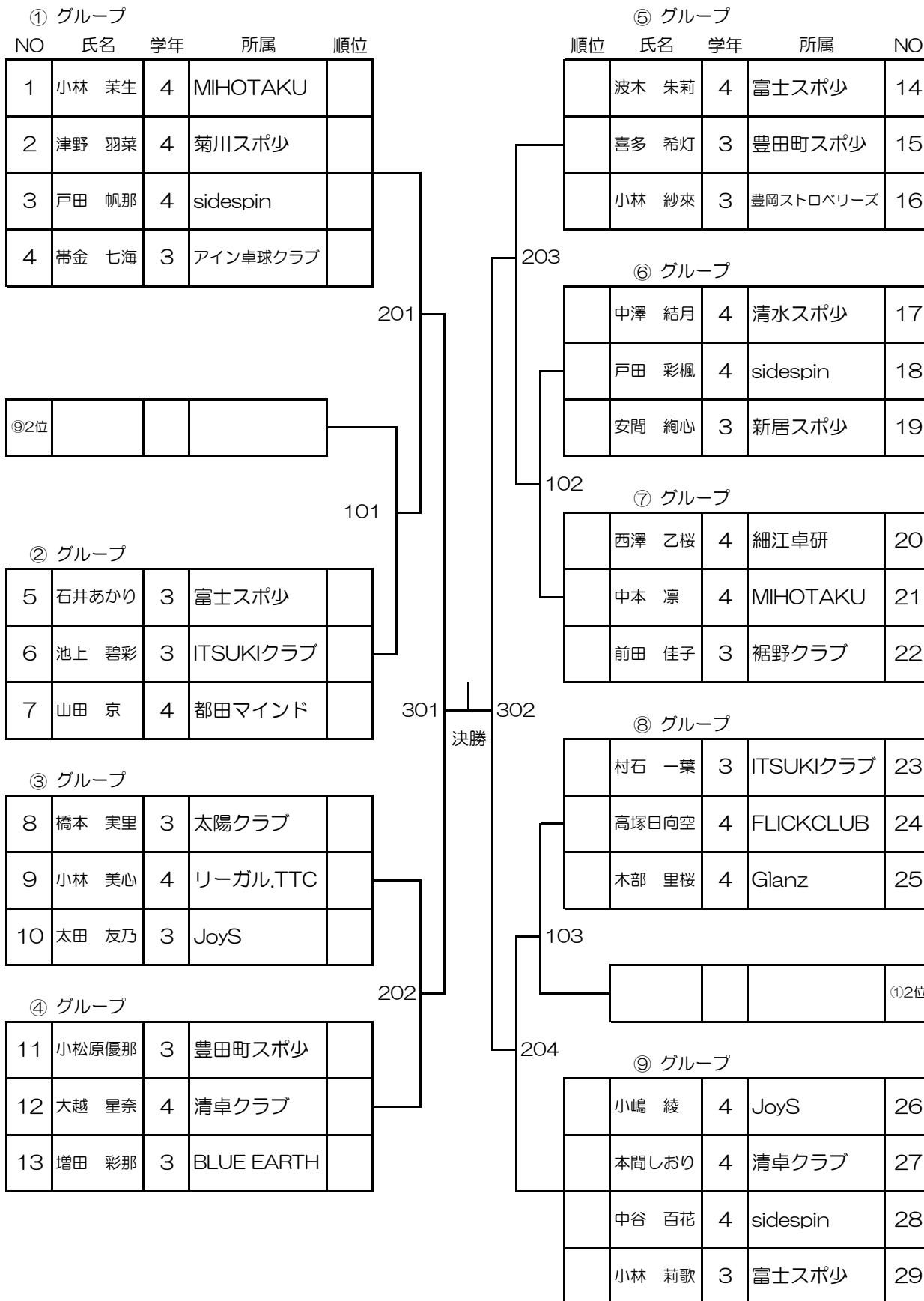

カブ女子3位決定

301負				(-)				302負
------	--	--	--	---	---	---	--	--	--	------

カブ女子5位決定リーグ

試合順序：①1-4 ②2-3 ③1-3 ④2-4 ⑤1-2 ⑥3-4

	NO	氏名	学年	所属	○	○	○	○	得点	順位
1	201負									
2	204負									
3	203負									
4	202負									

得点：勝2点、負1点、棄権0点

カブ女子9位決定リーグ

試合順序：①2-3 ②1-3 ③1-2

	NO	氏名	学年	所属	○	○	○	得点	順位
1	101負								
2	102負								
3	103負								

得点：勝2点、負1点、棄権0点

カブ女子13位決定トーナメント

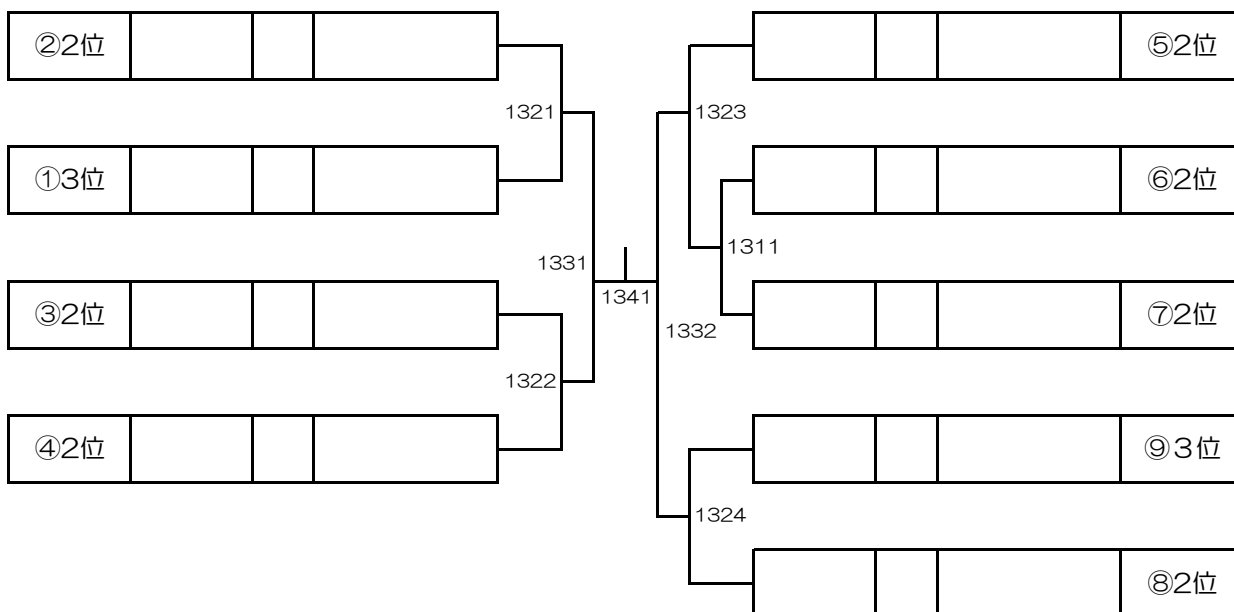

※中部日本卓球選手権にはカブ女子から14名バンビ女子から2名を選出

ホープス男子

① グループ

NO	氏名	学年	所属	順位
1	栗島悠太郎	6	ぬまたくクラブ	
2	印宮 岳志	5	太陽クラブ	
3	飯塚 大陽	5	長泉卓球クラブ	
4	門奈 大典	6	アイン卓球クラブ	

② グループ

5	長谷川星名	6	ITSUKIクラブ	
6	前花 悠人	5	富士スポ少	
7	小林 大馳	5	豊岡ストロベリーズ	

③ グループ

8	内河 秀介	6	細江卓研	
9	井上 颯太	6	太陽クラブ	
10	大淵 樹生	5	裾野クラブ	

④ グループ

11	荻崎 春翔	6	清水スポ少	
12	伊藤 駆	6	熱海・函南卓球教室	
13	帯金 謙心	6	アイン卓球クラブ	

⑤ グループ

14	増田 海惺	6	富士スポ少	
15	井上 皓太	6	太陽クラブ	
16	長橋 成偉	6	ASURA SD	

⑫2位

--	--	--	--	--

⑥ グループ

17	小林 琉唯	6	リーガル.TTC	
18	赤堀 壱	6	菊川スポ少	
19	村松 徹来	6	舞阪ジュニア	

⑦ グループ

順位	氏名	学年	所属	NO
	那須 桃貴	6	MIHOTAKU	20
	藤村 仁	5	ITSUKIクラブ	21
	井上 蒼	5	リーガル.TTC	22

104

⑪2位				
-----	--	--	--	--

⑧ グループ

	嶋 蒼空	6	細江卓研	23
	高野 輝	6	アテナ	24
	伊代田啓人	5	アイン卓球クラブ	25

⑨ グループ

	山下 雄成	5	富士スポ少	26
	渡邊 温人	5	大井川卓球ジュニア	27
	加茂 脩人	6	よ〜じ道場	28

⑩ グループ

	小枝 蒼空	6	太陽クラブ	29
	徳田 湊斗	5	ASURA SD	30
	金野 陽向	6	ぬまたくクラブ	31

⑪ グループ

	水島 心悟	6	細江卓研	32
	阪田 創一	6	アイン卓球クラブ	33
	小泉 一惺	6	富士スポ少	34

⑫ グループ

	池田 憇連	5	JoyS	35
	村松 理久	5	竜洋スポ少	36
	田口 蓮大	6	富士スポ少	37
	木村 泰智	6	清水スポ少	38

ホープス男子3位決定

301負			(-)				302負
------	--	--	---	---	---	--	--	--	------

ホープス男子5位決定リーグ

試合順序：①1-4 ②2-3 ③1-3 ④2-4 ⑤1-2 ⑥3-4 得点：勝2点、負1点、棄権0点

NO	氏名	学年	所属	○	○	○	○	得点	順位
201負									
204負									
203負									
202負									

ホープス男子9位決定トーナメント

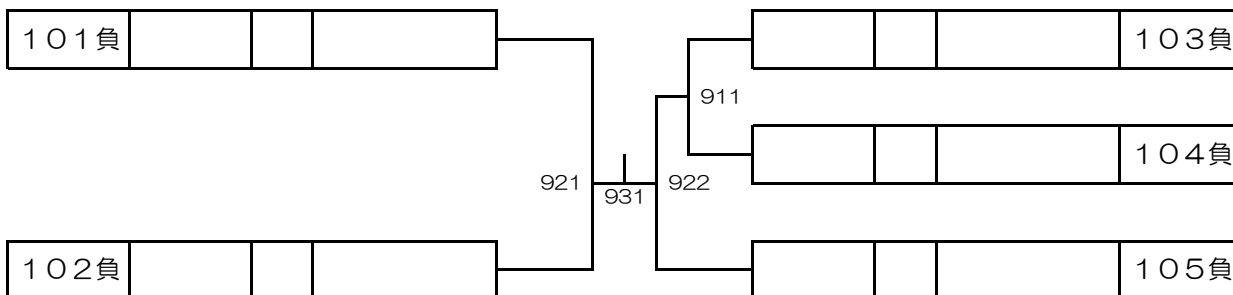

ホープス男子15位決定トーナメント

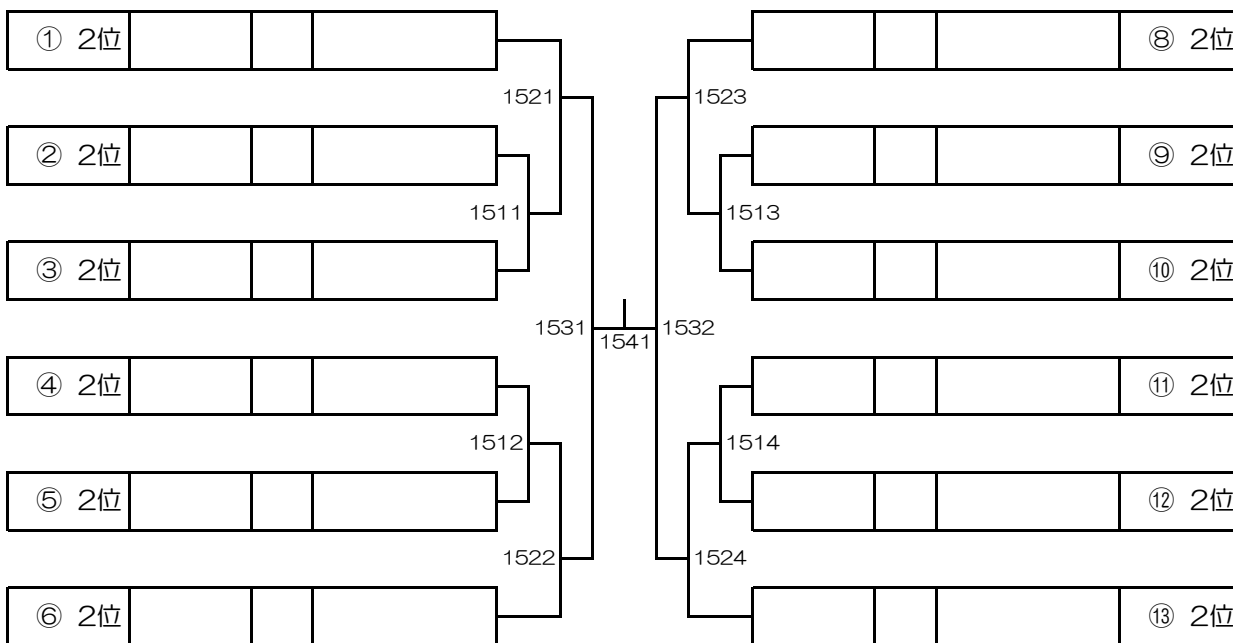

ホープス男子23位決定トーナメント

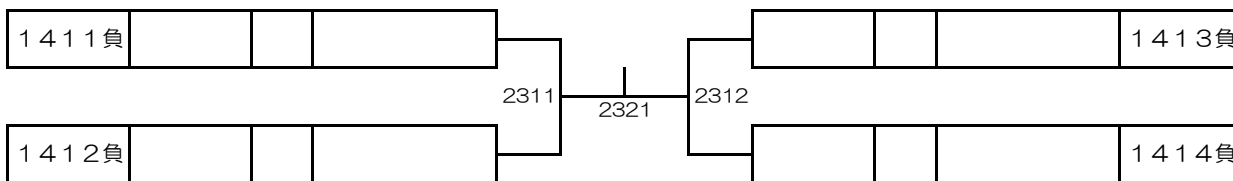

ホープス女子

① グループ				
NO	氏名	学年	所属	順位
1	田村 歩羽	5	よ〜じ道場	
2	竹下 結	5	豊田町スポ少	
3	島 由衣菜	5	太陽クラブ	
4	本間 陽乃	6	裾野クラブ	
② グループ				
5	川合 彩月	6	豊田町スポ少	
6	木部 千桜	6	Glanz	
7	山田 愛梨	6	舞阪ジュニア	
③ グループ				
8	杉浦はぐみ	5	新居スポ少	
9	波多江智香	6	YK卓球クラブ	
10	渡邊 彩羽	6	きく茶んず	
④ グループ				
11	吉川侑希乃	6	雄踏ジュニア	
12	坂本 佳穂	5	U.N.G.	
13	吉田 歩愛	6	清卓クラブ	
⑤ グループ				
14	野島 季依	6	MASUTAKU	
15	友部茉莉杏	6	太陽クラブ	
16	佐野 心音	6	YK卓球クラブ	
⑥ グループ				
17	山田 莉優	6	蛸塚キッズ	
18	山本 優芽	6	長泉卓球クラブ	
19	杉本 名穂	6	新居スポ少	
⑦ グループ				
20	片山 莉那	6	アイダスTTC	
21	小松原愛矢	6	豊田町スポ少	
22	鈴木 海恋	5	舞阪ジュニア	
⑧ グループ				
23	中嶽琉々華	6	リーガル.TTC	
24	山下ほのか	5	都田マインド	
25	谷口 心菜	5	太陽クラブ	

⑨ グループ				
順位	氏名	学年	所属	NO
	吉村 風花	5	豊田町スポ少	26
	木下 万未	5	ITSUKIクラブ	27
	吉永 芽以	5	SHINE'S	28
⑩ グループ				
	金子 葵	5	よ〜じ道場	29
	富田 煌梨	6	YK卓球クラブ	30
	松本 結羽	5	アイン卓球クラブ	31
⑪ グループ				
	樋口あや芽	6	都田マインド	32
	鈴木 咲捺	6	舞阪ジュニア	33
	喜多 美琴	6	豊田町スポ少	34
⑫ グループ				
	坂田 心夏	6	徳増卓球	35
	齋藤 織音	5	清卓クラブ	36
	本多 蘭	5	太陽クラブ	37
⑬ グループ				
	澤木 楓	6	個人	38
	青木 月奏	5	アイダスTTC	39
	前田 菜子	6	裾野クラブ	40
⑭ グループ				
	橋本 光里	6	太陽クラブ	41
	高橋 美月	6	YK卓球クラブ	42
	望月 蒼唯	6	リーガル.TTC	43
⑮ グループ				
	森川 七海	6	新居スポ少	44
	荻田 夕彩	5	よ〜じ道場	45
	高木 唯莉	6	静岡シェードネクスト	46
⑯ グループ				
	小池 真桜	5	豊田町スポ少	47
	河原崎 葵	5	JoyS	48
	笹川奈桜子	6	竜洋スポ少	49
	辻奥 杏珠	5	Circle of Dreams	50

決勝

⑯2位

⑯2位

ホープス女子3位決定

301負				(-)				302負
------	--	--	--	-----------------	--	--	--	------

ホープス女子5位決定リーグ

試合順序：①1-4 ②2-3 ③1-3 ④2-4 ⑤1-2 ⑥3-4 得点：勝2点、負1点、棄権0点

NO	氏名	学年	所属	O	O	O	O	得点	順位
1	301負								
2	304負								
3	303負								
4	302負								

ホープス女子9位決定トーナメント

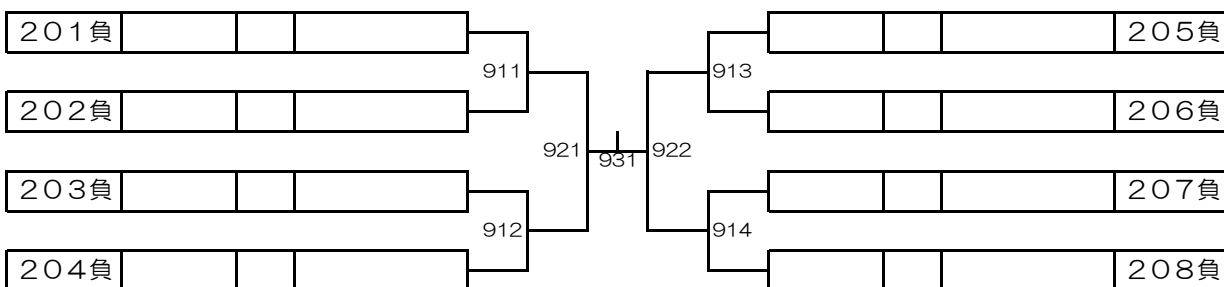

ホープス女子17位決定トーナメント

101負				(-)				102負
------	--	--	--	-----------------	--	--	--	------

ホープス女子19位決定トーナメント

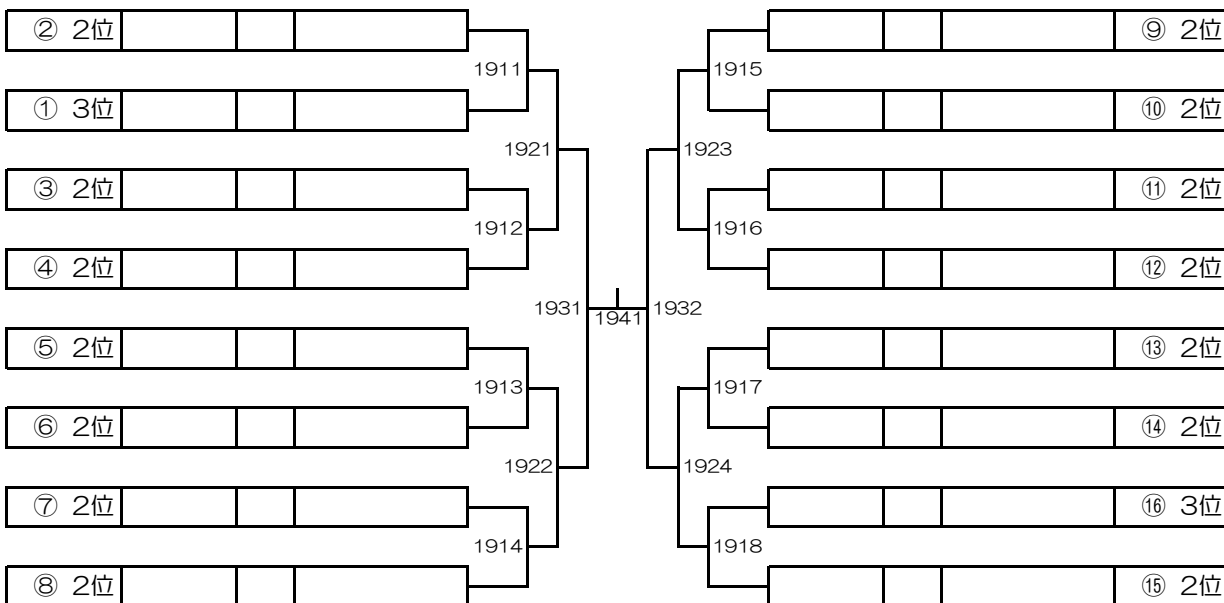

ホープス女子25位決定トーナメント

