

# 始めようスポーツ 楽しもう卓球



## 2025年度 全日本卓球選手権大会（マスターズの部） 静岡県予選会

- 1.期日 2025年7月5日（土）  
2.会場 袋井市総合体育館(さわやかアリーナ)  
3.主催 静岡県卓球協会  
4.主管 袋井卓球協会

### 大会役員

大会会長	下田一十四				
大会副会長	平野 健次	川端 英治	君野 博文		
顧問	山田 誠	西尾 繁昭			
参与	和田 正男				
大会委員長	土屋 明				
大会副委員長	上原 久司	大岡 宏治	清水 敏朗	山田 尚	
大会委員	金子 義則	大城 友哉	遠藤 智		
	馬場 卓	荒井 奈未	山本 健児		
	竹内 堅二	中嶋 英明	野田 好人		
	静岡県卓球協会常任理事				

### 競技役員

競技委員長	土屋 明				
競技副委員長	平野 健次				
審判長	大岡 宏治				
審判員	第1試合は大会本部にて指名、以降敗者審判とする。				
	村石 雅子	伊藤 徹	山田 幸宏	白瀧 由裕	
	野中 洋子	土屋 律子	稲垣 滋彦	細谷 輝代	
緊急対応委員長	山口 邦彦				
進行・記録委員長	上原 久司				
進行・記録委員	神谷 孝平	神谷 範子	尾崎 洋美		
受付委員	山本 恵女	投石 文美			
会場委員長	堀 守孝				
事務局・会計	中嶋 英明	野田 好人			

男子シングルス 30

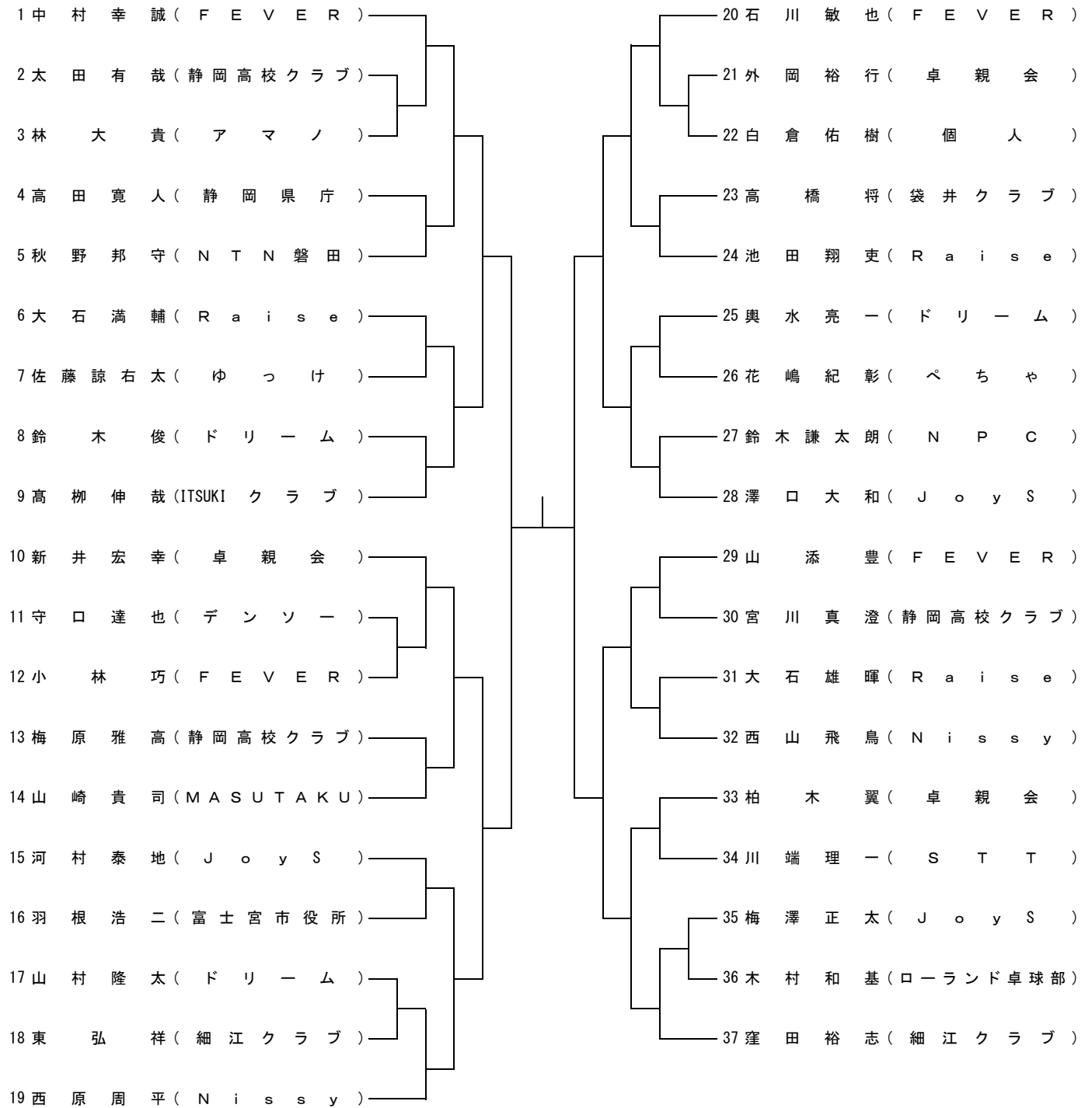

男子シングルス 40

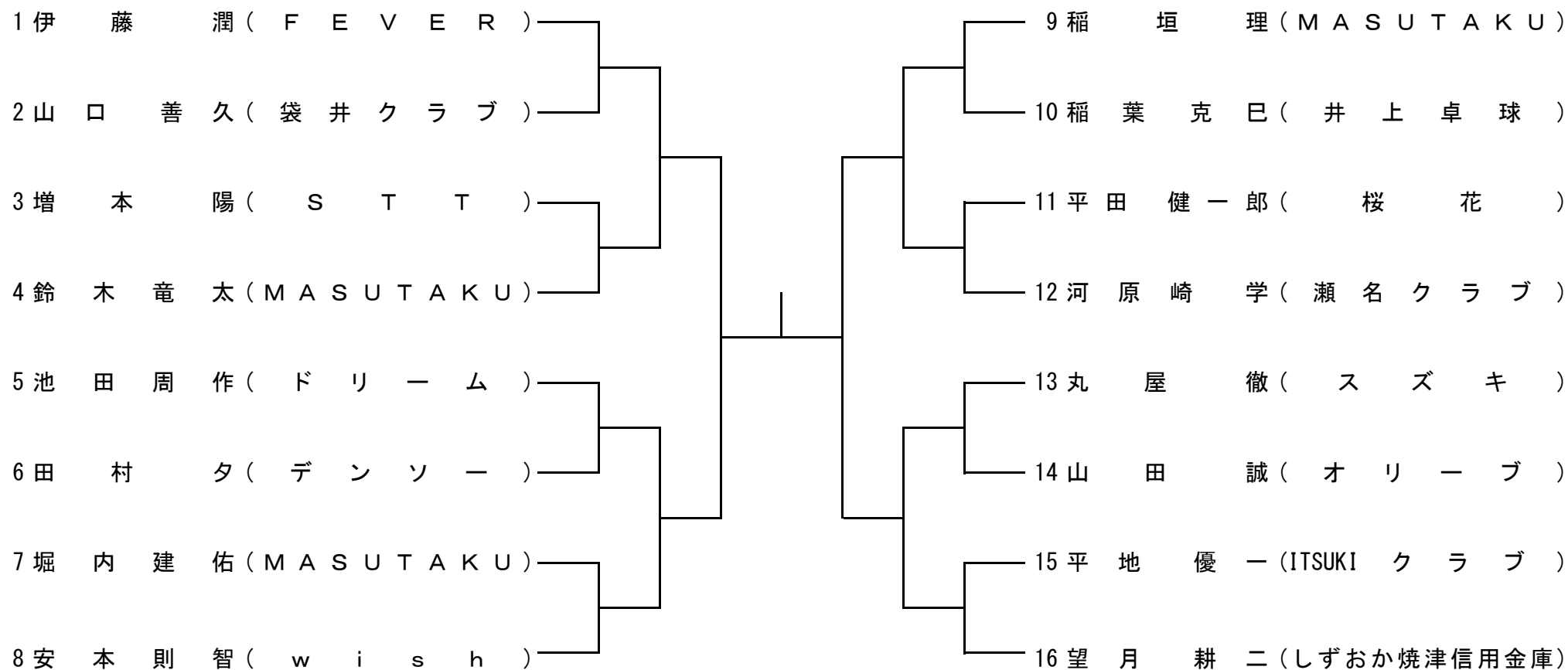

男子シングルス 50

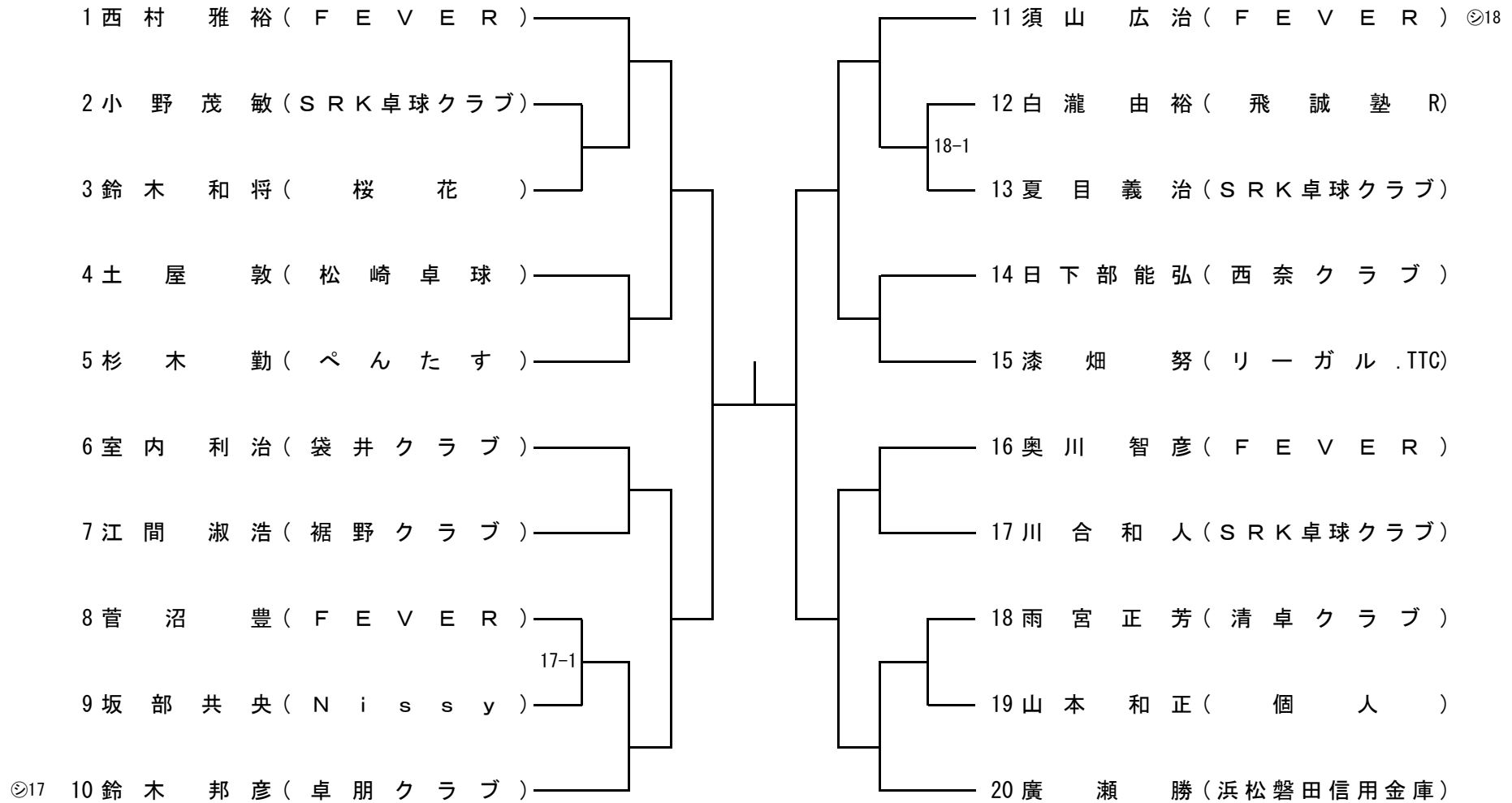

男子シングルス L60

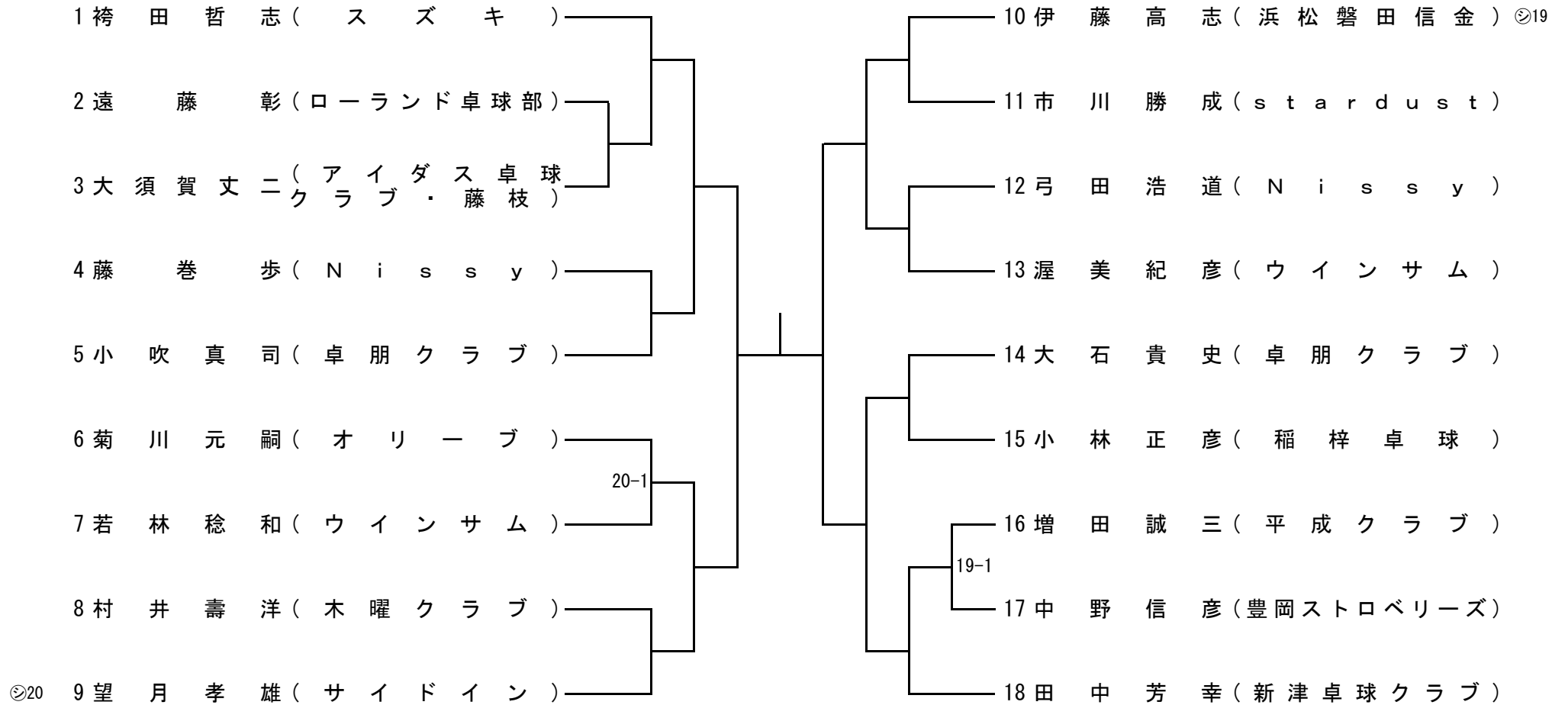

男子シングルス H60

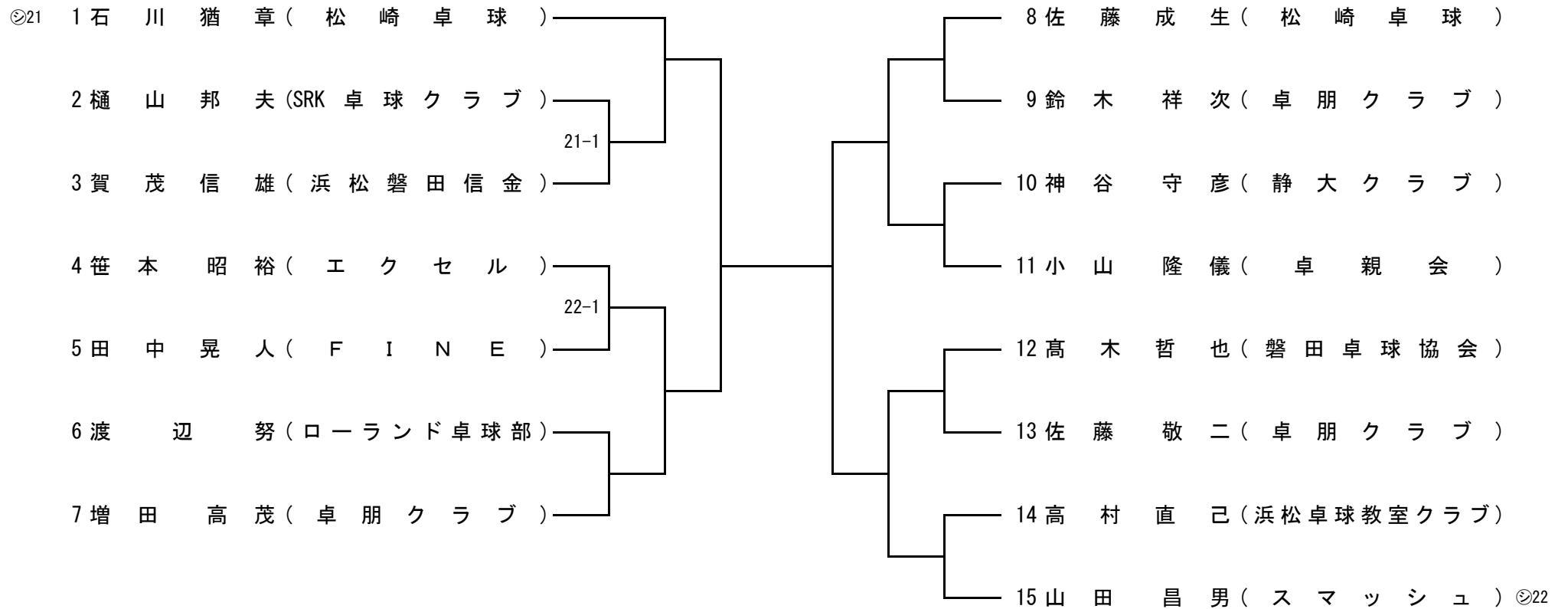

全日本マスターズの部

2025/7/5

袋井市総合体育館

男子シングルス L70

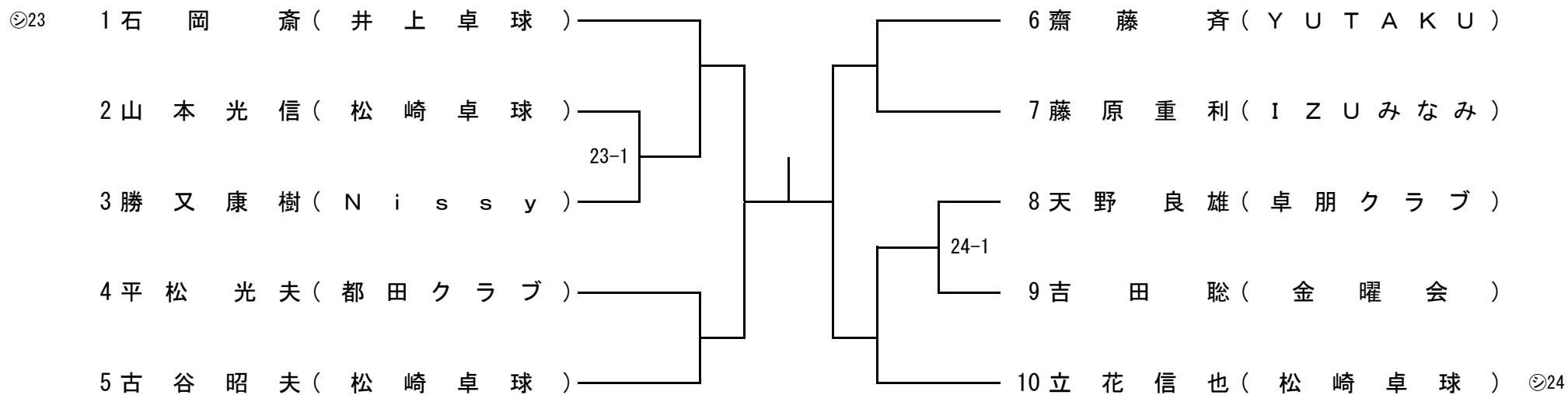

男子シングルス H70

35・36・37コート

	氏名	所属	吉野	池ヶ谷	小栗	西條	本野	勝	負	勝点	勝率	順位
1	吉野勝士	さくや卓愛	-	-	-	-	-					
2	池ヶ谷登喜雄	FLICKCLUB	-	-	-	-	-					
3	小栗 猛	金曜会	-	-	-	-	-					
4	西條明夫	静卓クラブ	-	-	-	-	-					
5	本野敏夫	アイダス卓球クラブ	-	-	-	-	-					

試合順序 ① 2-5 ② 3-4 ③ 1-5 ④ 2-3 ⑤ 1-4 ⑥ 3-5  
 ⑦ 2-4 ⑧ 1-3 ⑨ 4-5 ⑩ 1-2

男子シングルス L80

35・36・37コート

	氏名	所属	松野	亀山	水野	伊藤	小泉	勝	負	勝点	勝率	順位
1	松野孝司	ITSUKI	-	-	-	-	-					
2	亀山征二	スマイル	-	-	-	-	-					
3	水野 敦	卓愛会	-	-	-	-	-					
4	伊藤眞一	個人	-	-	-	-	-					
5	小泉正幸	夢中や卓研	-	-	-	-	-					

試合順序 ① 2-5 ② 3-4 ③ 1-5 ④ 2-3 ⑤ 1-4 ⑥ 3-5  
 ⑦ 2-4 ⑧ 1-3 ⑨ 4-5 ⑩ 1-2



女子シングルス 30

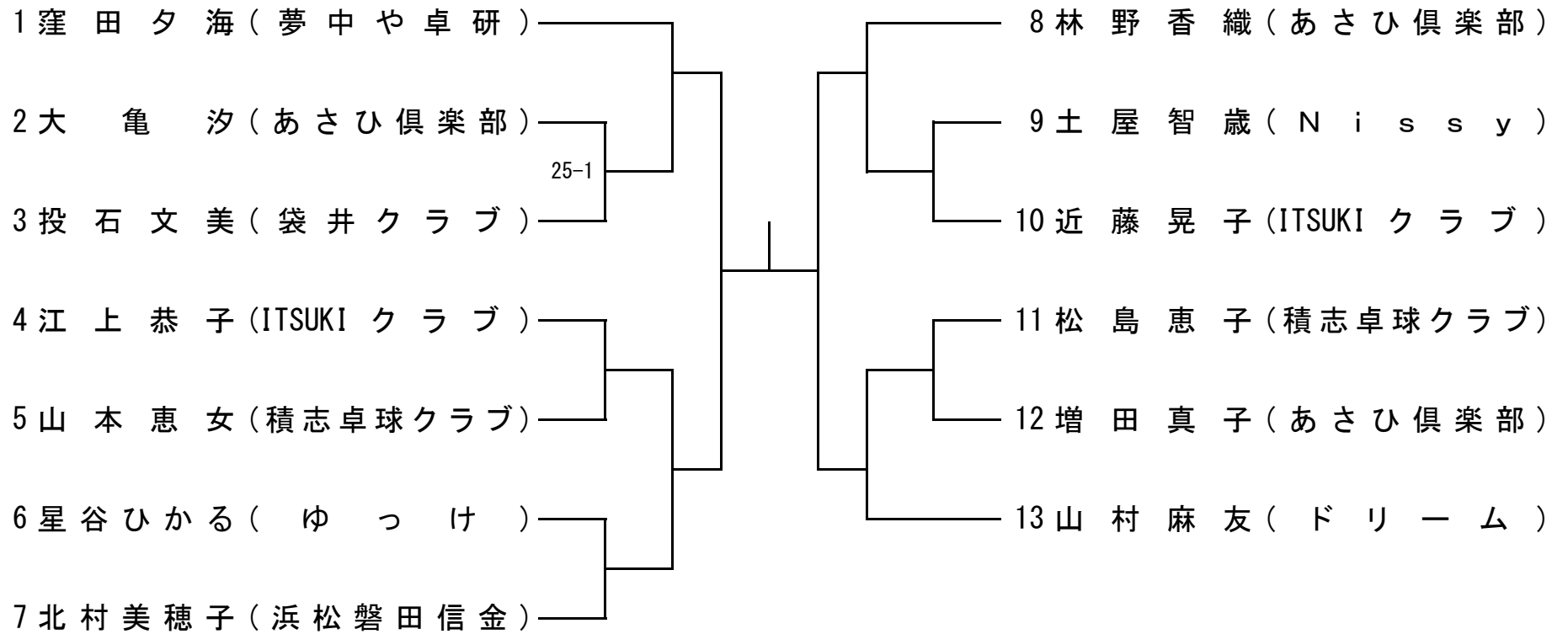

女子シングルス 40

1	安本実穂	スズキ	-	2	杉山ゆり子	ゆっけ
---	------	-----	---	---	-------	-----

女子シングルス 50

33・34コート

A	氏名	所属	高木	山崎	松岡	坂田	勝	負	勝点	勝率	順位
1	高木清美	リーガル.TTC	/	-	-	-					
2	山崎玉乃	積志卓球クラブ	-	/	-	-					
3	松岡由紀子	卓朋クラブ	-	-	/	-					
4	坂田佐知子	金曜会	-	-	-	/					

試合順序 ① 1-4 ② 2-3 ③ 1-3 ④ 2-4 ⑤ 1-2 ⑥ 3-4

B	氏名	所属	小長井	早戸	山口	勝	負	勝点	勝率	順位
1	小長井千恵子	TEAM JOOLA	/	-	-					
2	早戸朝子	新津卓球クラブ	-	/	-					
3	山口直美	リーガル.TTC	-	-	/					

試合順序 ① 2-3 ② 1-3 ③ 1-2

優勝決定戦

A1	<input type="text"/>	-	B1	<input type="text"/>
----	----------------------	---	----	----------------------

3位・4位決定戦

A2	<input type="text"/>	-	B2	<input type="text"/>
----	----------------------	---	----	----------------------

女子シングルス L60

28・29コート

A	氏名	所属	塩崎	小栗	後藤	勝	負	勝点	勝率	順位
1	塩崎千恵子	さくや卓愛	/	-	-					
2	小栗明美	浜商卓友会	-	/	-					
3	櫻内恭子	金曜会	-	-	/					

試合順序 ① 2-3 ② 1-3 ③ 1-2

B	氏名	所属	末松	川内	櫻内	勝	負	勝点	勝率	順位
1	末松かおる	浜商卓友会	/	-	-					
2	河内尚	F I N E	-	/	-					
3	後藤真理	夢中や卓研	-	-	/					

試合順序 ① 2-3 ② 1-3 ③ 1-2

優勝決定戦

A1	<input type="text"/>	-	B1	<input type="text"/>
----	----------------------	---	----	----------------------

3位・4位決定戦

A2	<input type="text"/>	-	B2	<input type="text"/>
----	----------------------	---	----	----------------------

女子シングルス H60

30・31コート

A	氏名	所属	平野	森	豊島	村松	勝	負	勝点	勝率	順位
1	平野 雅子	浜商卓友会		-	-	-					
2	森 貴美子	静岡シェード ネクストイースト	-		-	-					
3	豊島 恵子	N i s s y	-	-		-					
4	村松 芳枝	夢中や卓研	-	-	-						

試合順序 ① 1-4 ② 2-3 ③ 1-3 ④ 2-4 ⑤ 1-2 ⑥ 3-4

B	氏名	所属	左口	大森	丸林	勝	負	勝点	勝率	順位
1	左口 博子	S S T		-	-					
2	大森 恵子	N i s s y	-		-					
3	丸林あさ子	かめれおん	-	-						

試合順序 ① 2-3 ② 1-3 ③ 1-2

優勝決定戦

A1  - B1

3位・4位決定戦

A2  - B2

女子シングルス H70

1	中山としえ	掛川フレンズ	-	2	水野加代	卓愛会
---	-------	--------	---	---	------	-----

女子シングルス L80

32コート

	氏名	所属	石川	中島	小林	山島	勝	負	勝点	勝率	順位
1	石川日出子	積志卓球クラブ		-	-	-					
2	中島和子	エンジョイ	-		-	-					
3	小林典子	L. ローズ	-	-		-					
4	山島幸枝	FLICKCLUB	-	-	-						

試合順序 ① 1-4 ② 2-3 ③ 1-3 ④ 2-4 ⑤ 1-2 ⑥ 3-4

女子シングルス L70

