



全農杯 2026年度全日本卓球選手権大会（ホープス・カブ・バンビの部）
兼 第78回中部日本卓球選手権大会（ホープス、カブの部）静岡県予選会

- | | | | |
|------------|---|----------------|----------|
| 1. 期 | 日 | 2026年5月17日(日) | 9時00分開会式 |
| 2. 会 | 場 | 静岡県武道館 | |
| 3. 主 | 催 | 静岡県卓球協会 | |
| 4. 特 別 協 賛 | | 全国農業協同組合連合会 | |
| 5. 協 | 賛 | 静岡県経済農業協同組合連合会 | |

大会役員

大会会長	下田一十四			
大会副会長	平野 健次	川端 英治	君野 博文	
顧問	山田 誠	西尾 繁昭		
大会委員長	土屋 明			
大会副委員長	上原 久司	大岡 宏治	山田 尚	清水 敏朗
大会委員	大城 友哉	金子 義則	遠藤 智	馬場 卓
	荒井 奈未	山本 健児	竹内 堅二	中嶋 英明
	野田 好人			
	静岡県卓球協会常任理事			

競技役員

競技委員長	清水 敏朗		
競技副委員長	瀬山 隆史	水谷 信雄	岡野 晴彦
審判長	成田 徹		
副審判長	佐藤 雅之		
総務委員長	中嶋 英明		
総務委員	成田 徹	岡野 晴彦	
緊急対応委員長	岡野 晴彦		
進行委員長	清水 敏朗		
進行委員	各チームの代表者又は父兄		
記録委員長	清水 敏朗		
記録委員	岡野 晴彦	水谷 信雄	
受付	中嶋 英明	佐藤 雅之	
会計	佐藤 雅之		

× ㄷ

競技上の注意事項

- 1 現行日本卓球ルールで行います。
 - ① タイムアウト制は取りません。
 - ② 審判について
 - *バンビの試合はなるべく大人でお願いします。ただしアドバイザーに入るとき以外は試合コートからは外れてください。
 - *予選リーグ相互審判
 - *トーナメントの第1試合はそのコートの次に行う選手が審判をして下さい。
 - 2試合目から敗者審判
 - ③ コーチ及びアドバイスについて
 - *ベンチコーチは監督、コーチ（アドバイザー）どちらか1名です。
 - *アドバイスはゲーム間の休憩（1分以内）のみです。
 - *観覧席からのアドバイスはできません。（厳重注意）
 - ④ 抗議について
 - *抗議権は選手個人のみです。
 - 但し、審判の事実の判定に対しては、抗議出来ません。
 - ⑤ 水分補給はふた付きの水筒又はペットボトルでお願いします。
 - ⑥ ルール、審判の方法で不明なことが有ったら審判長（副）に相談して下さい。
 - ⑦ アリーナ内での携帯電話及びビデオ撮影は禁止とします。

2 本大会 2026年7月24日(金)～26日(日)(於:グリーンアリーナ神戸)

(全日本) ①**本大会代表人数** 各種目とも**5名**。

②**特別推薦枠** 本年度は特別推薦枠は有りません。

③本大会は該当年齢より上の種目にも予選会に出場して代表権を得た場合参加できる。
ただしバンビ、カブ、ホープスのうち1種目のみ出場できる。

2025年度ランキング選手 **該当者なし**。

本大会 2026年8月29日(土)～8月30日(日)(於:富山県総合センター)

(中部日本) ①**本大会代表人数** ホープス男女 各**32名**、カブ男女 各**24名**、

※ 但し、中部日本卓球選手権の要項がまだ来ていない為、変更の可能性もあります。
バンビ男女上位者はカブ男女への出場を、小学生委員会より推薦する。

2025年度ランキング選手

田村歩羽(よ〜じ道場)、漆畑竜芽(JoyS)、中村礼音(細江卓研)

の3名は予選会当日中部日本卓球選手権本大会の申し込みを行ってください。

3 その他 ①プレー中のケガ等については応急手当はするが、その後の処置については、責任は負わない。

※ ②本予選会と8月22日に行われる東海選手権兼大阪国際オープン県予選会は大阪国際オープン県予選会は静岡県卓球協会小学生強化指定選手及び小学生準強化指定選手の選考も兼ねます。

したが、い多くの選手が参加するようお願い致します。

②1マッチにつき、1名のアドバイザーを認める。

③「主催者、特別協賛社(全農)、並びに本大会が認めた報道機関により、競技結果、参加者の写真・映像をSNS・広報資料などで掲載させていただきますので、予めご了承ください」

進行係

種目	コート割り	進行責任者	進行係
バンビ男女	1~4	◎ 土屋 明	桑原 博子
カブ男子	5~8	◎ 瀬山 隆史	小川 滋之
カブ女子	9~13	◎ 佐藤 雅之	鈴木 彩香
ホープス男子	14~22	◎ 成田 徹	城本 諭 薮崎
ホープス女子	23~30	◎ 岡野 晴彦	竹下

会場レイアウト

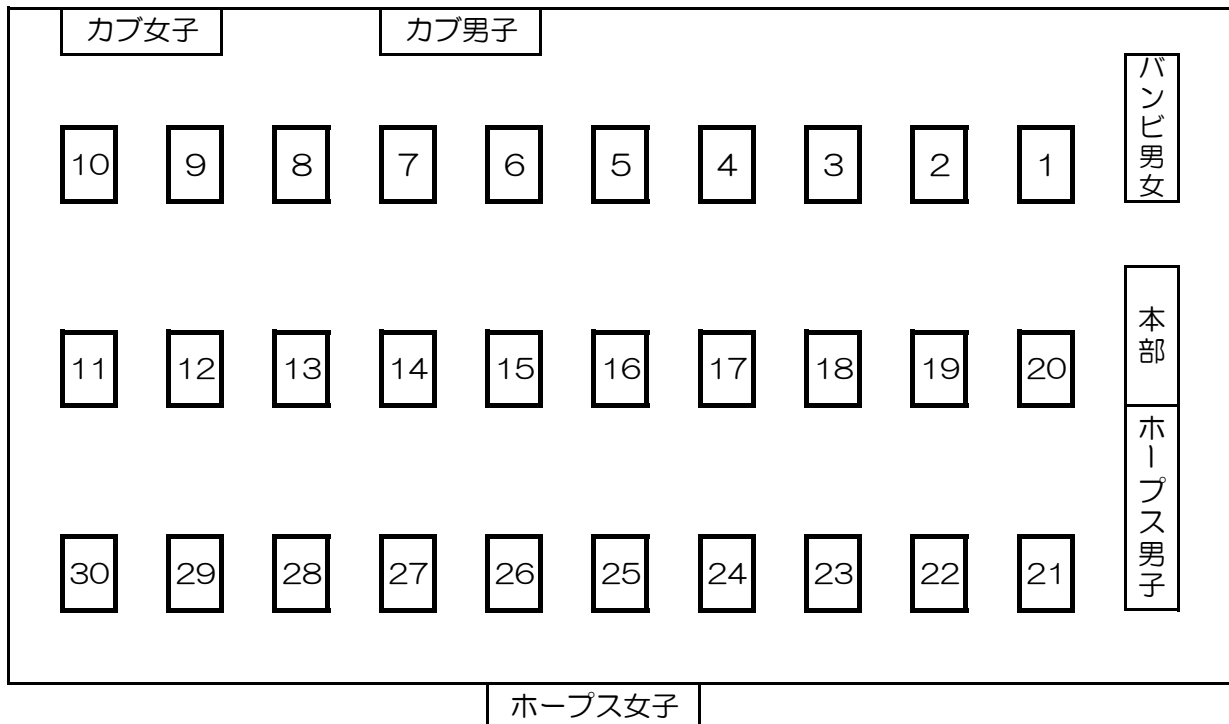

タイムテーブル

コートNO	種目	8:30	9:30	10:30	11:30	12:00	13:00	14:00	16:00	コートNO						
1	パンピ男女		②			③			101	201	3位決定		1			
2			①			①	101		102	202	決勝		2			
3			②	③		④		102	201	3位決定	決勝	5位決定		3		
4			⑤				103	202	5位決定リーグ				4			
5	カブ男子		①	⑤		101	103	201	3位決定	決勝				5		
6			②	⑥		102	104	202	2111	5位決定リーグ				6		
7			③	⑦		1711	1713	1721	2112	5位決定リーグ				7		
8			④	⑧		1712	1714	1722	1731	2121					8	
9	カブ女子		①	⑥		1111	1112	1121	1122	1123	1131	1141			9	
10			②	⑦		2111	2121	2123	2131	1124	1132	2341			10	
11			③	⑧		2112	2122	2124	2132	5位決定リーグ					11	
12			④	⑨		101	201	203	301	5位決定リーグ					12	
13			⑤	⑩		102	202	204	302	3位決定	決勝	9位決定			13	
14	ホープス男子		①			101	17位決定	1921	1931	1933	1941	1951			14	
15			②	⑩	昼休み	102	201	1928	1932	1934	1942	3位決定			15	
16			③	⑪		1911	202	911	913	921	922	931				16
17			④	⑫		1922	203	912	914	5位決定リーグ					17	
18			⑤	⑬		1923	204	301	303	5位決定リーグ					18	
19			⑥	⑭		1924	205	302	304	401	402	決勝				19
20			⑦	⑮		1925	206	1612	1615							20
21			⑧	⑯		1926	207	1613	1616							21
22			⑨	⑰		1927	208	1614	1617							22
23		ホープス女子		①		⑨		101	201	301	3位決定	決勝				
24			②	⑩			102	202	302	5位決定リーグ					24	
25			③	⑪		103	203	911	5位決定リーグ					25		
26			④	⑫		104	204	912	913	921	931				26	
27			⑤	⑬		105	3114	3121	3131	922	1631	1641			27	
28			⑥	⑭		106	3115	3122	3132	3141	1632				28	
29			⑦	⑮		107	3116	3123	1621	1623					29	
30			⑧	3111	3112	3113	1611	3117	3124	1622	1624				30	

バンビ男子

① グループ 試合順序：①2-3 ②1-3 ③1-2

NO	氏名	学年	所属	西澤 大輝	藤村 壮	大場 綾士	得点		順位
1	西澤 大輝	2	細江卓研	/					
2	藤村 壮	2	ITSUKIクラブ						
3	大場 綾士	幼・保	ドリームJC						

得点：勝2点、負1点、棄権0点

② グループ 試合順序：①1-4 ②2-3 ③1-3 ④2-4 ⑤1-2 ⑥3-4

NO	氏名	学年	所属	星野 稜	横山 結翔	山口 蒼太	山口 博輝	得点		順位
4	星野 稜	2	MIHOTAKU	/						
5	横山 結翔	1	ファミリー							
6	山口 蒼太	2	YK卓球クラブ							
7	山口 博輝	2	ぬまたくクラブ							

得点：勝2点、負1点、棄権0点

③ グループ 試合順序：①1-4 ②2-3 ③1-3 ④2-4 ⑤1-2 ⑥3-4

NO	氏名	学年	所属	村松 岳	宮澤 蛍	木部 陽心	仲田 彪華	得点		順位
8	村松 岳	2	竜洋スポ少	/						
9	宮澤 蛍	2	MIHOTAKU							
10	木部 陽心	1	Glanz							
11	仲田 彪華	1	SHINE'S							

得点：勝2点、負1点、棄権0点

バンビ男子決勝トーナメント

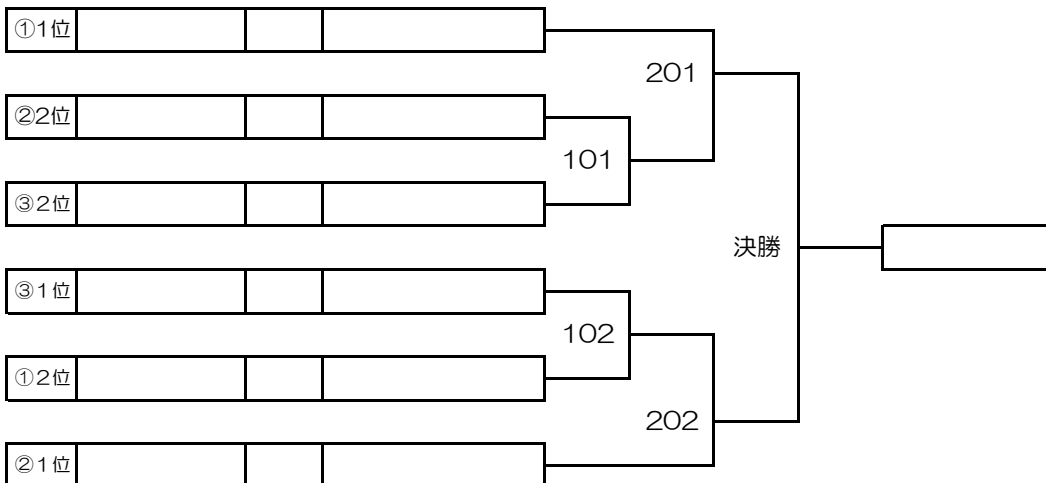

バンビ男子3位決定

201負				-				202負
------	--	--	--	---	--	--	--	------

バンビ男子5位決定

101負				-				102負
------	--	--	--	---	--	--	--	------

※中部日本卓球選手権にはカブ男子から22名バンビ男子から2名を選出

バンビ女子

① グループ

NO	氏名	学年	所属	順位
1	名村莉音愛	1	MIHOTAKU	
2	山田 澪奈	2	豊田町スポ少	
3	池上 翠彩	1	ITSUKIクラブ	
4	田口 琴巳	1	富士スポ少	

⑤2位				
-----	--	--	--	--

② グループ

5	秋山 英花	2	富士スポ少	
6	吉村 咲花	1	豊田町スポ少	
7	寺島瑠愛菜	幼・保	ASURA SD	

③ グループ

8	山村 碧莉	1	JoyS	
9	津野 琴羽	2	菊川スポ少	
10	喜多 望心	1	豊田町スポ少	

④ グループ

11	白山 実来	2	ASURA SD	
12	小林 礼奈	2	富士スポ少	
13	坂本 聖奈	2	U.N.G.	

①2位				
-----	--	--	--	--

⑤ グループ

14	梶本 結那	2	富士スポ少	
15	寺島叶乃愛	2	ASURA SD	
16	堀 陽那彩	2	MIHOTAKU	
17	内河 景子	幼・保	細江卓研	

201

101

決勝

102

202

103

バンビ女子3位決定

201負				-				202負
------	--	--	--	---	--	--	--	------

バンビ女子5位決定リーグ

試合順序：①2-3 ②1-3 ③1-2

	NO	氏名	学年	所属	O	O	O	得点	順位
1	101負								
2	102負								
3	103負								

得点：勝2点、負1点、棄権0点

※中部日本卓球選手権にはカブ女子から22名バンビ女子から2名を選出

カブ男子

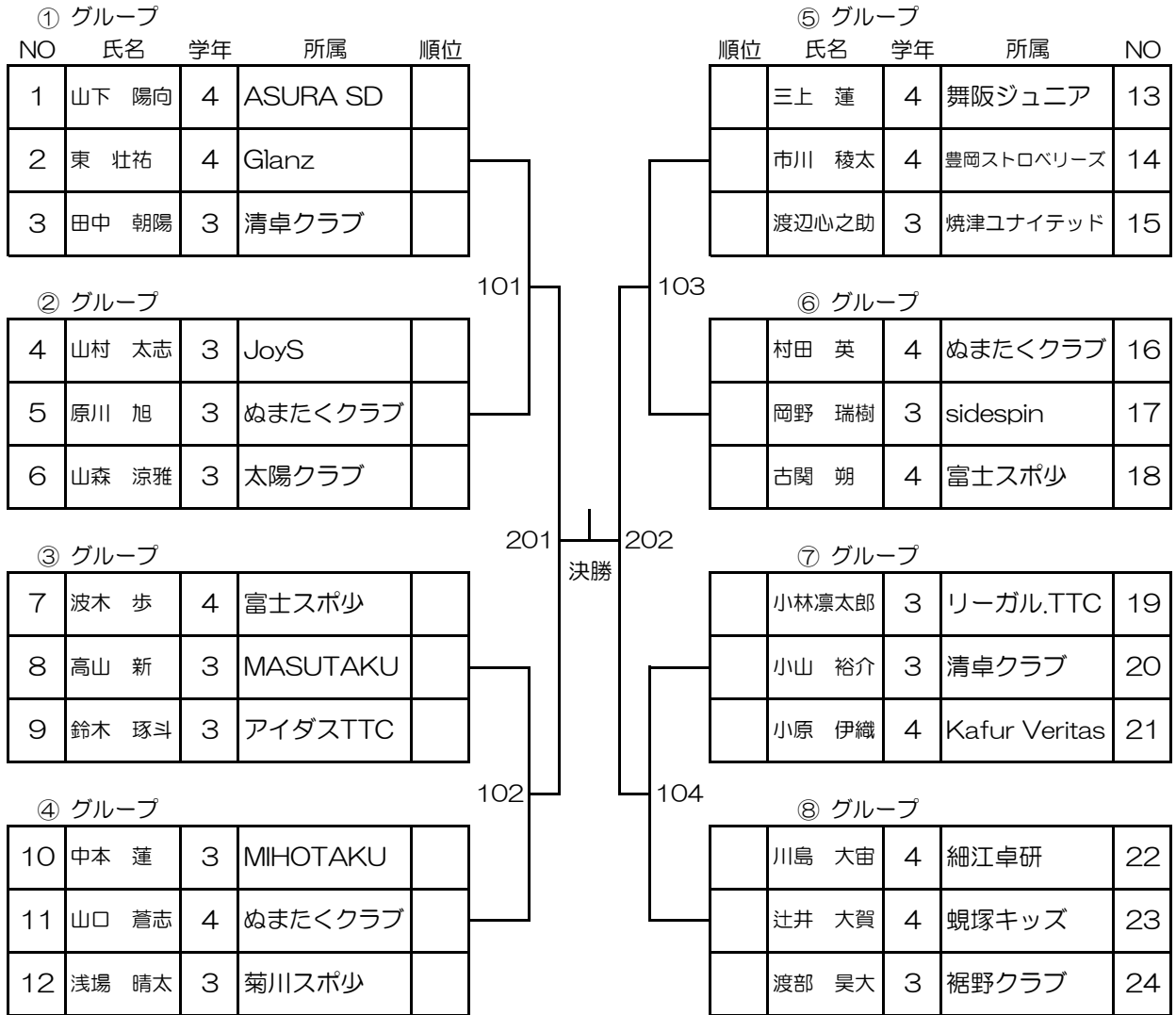

カブ男子3位決定

201負				(-)				202負
------	--	--	--	---	---	---	--	--	--	------

カブ男子5位決定リーグ

試合順序：①1-4 ②2-3 ③1-3 ④2-4 ⑤1-2 ⑥3-4

	NO	氏名	学年	所属	O	O	O	O	得点	順位
1	101負									
2	104負									
3	103負									
4	102負									

得点：勝2点、負1点、棄権0点

カブ男子17位決定トーナメント

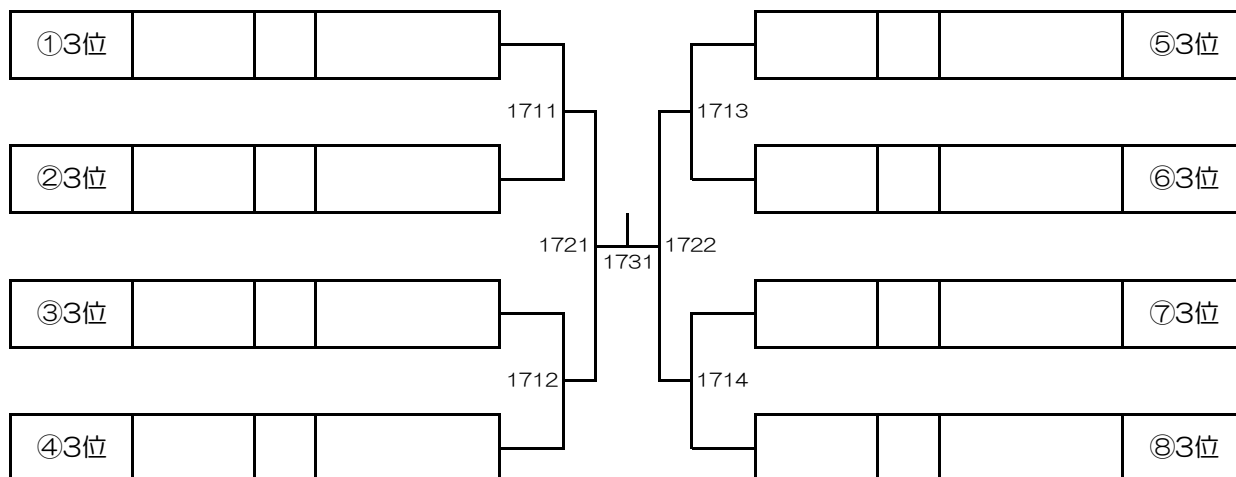

カブ男子21位決定トーナメント

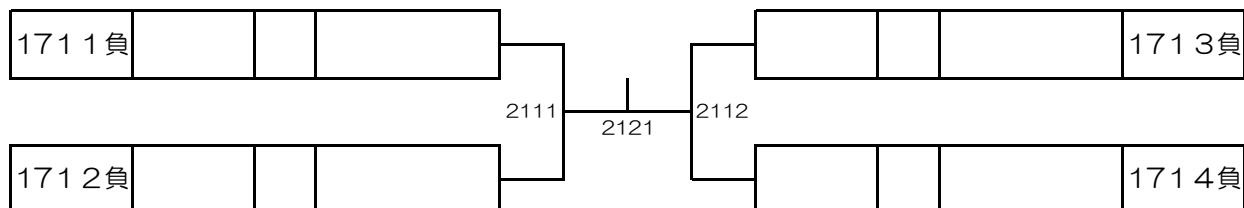

※中部日本卓球選手権にはカブ男子から22名バンビ男子から2名を選出

カブ女子

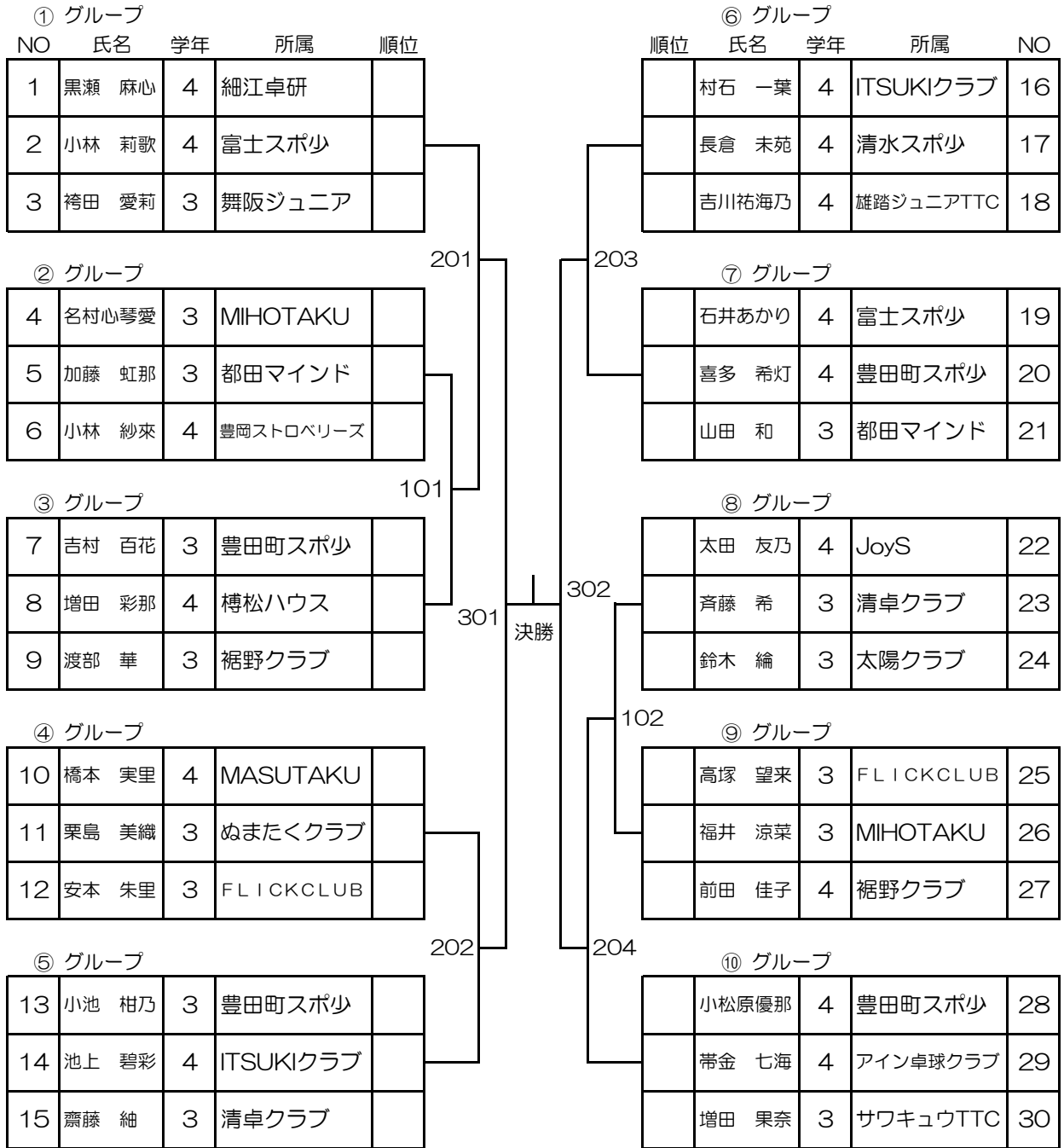

カブ女子3位決定

201負				(-)					202負
------	--	--	--	---	---	---	--	--	--	--	------

カブ女子9位決定

101負				(-)					102負
------	--	--	--	---	---	---	--	--	--	--	------

カブ女子5位決定リーグ

試合順序：①1-4 ②2-3 ③1-3 ④2-4 ⑤1-2 ⑥3-4

得点：勝2点、負1点、棄権0点

	NO	氏名	学年	所属	O	O	O	O	得点	順位
1	201負									
2	204負									
3	203負									
4	202負									

カブ女子11位決定トーナメント

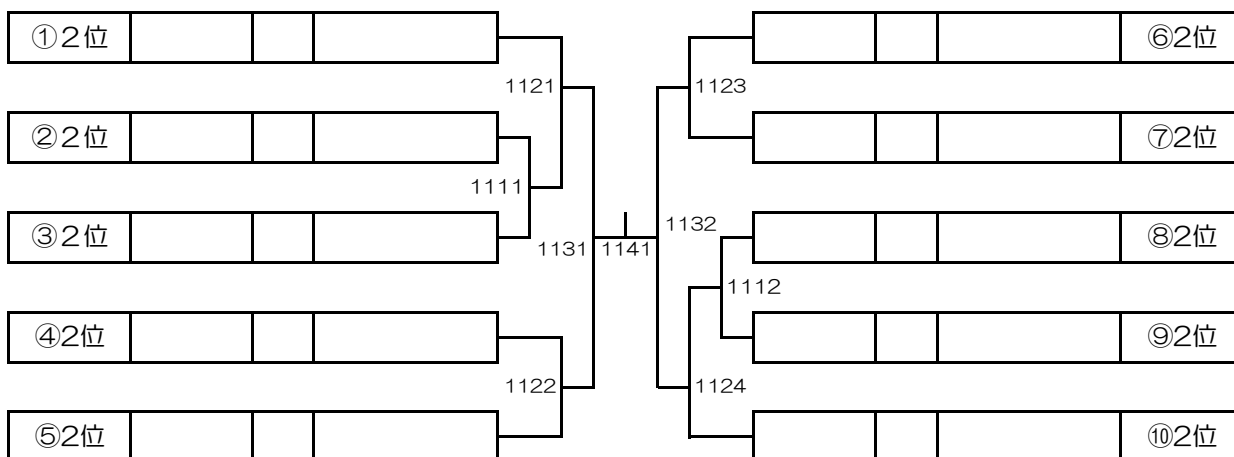

カブ女子21位決定トーナメント

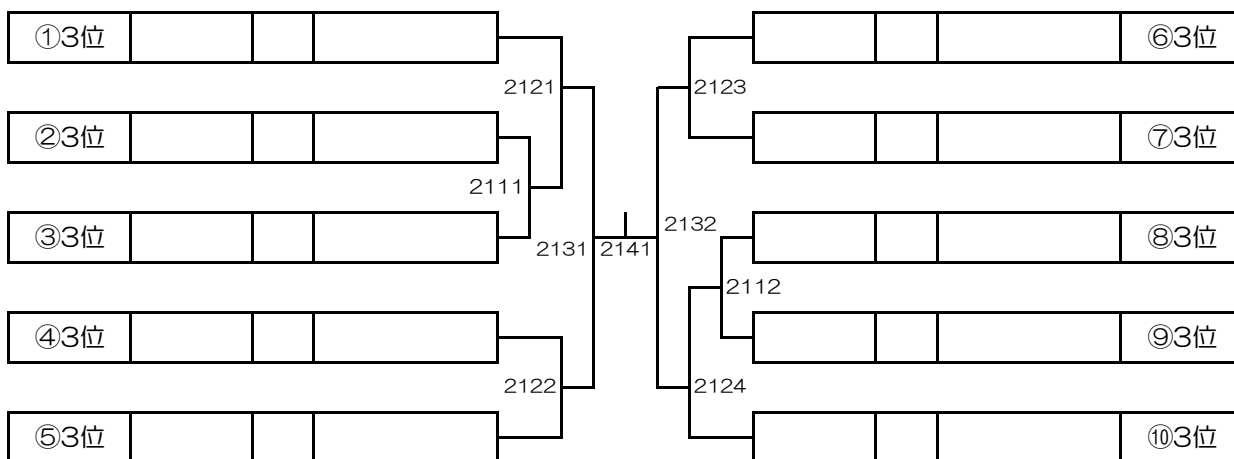

※中部日本卓球選手権にはカブ女子から2名バンビ女子から2名を選出

ホープス男子

① グループ	順位	NO	氏名	学年	所属	順位
1		池田 隼連	6	JoyS		
2		菅 結翔	5	ASURA SD		
3		関 彩霧	5	富士スポ少		
4		笠原 蒼煌	5	浅羽スポ少		
② グループ						
5		奥川 暖真	5	静岡ジェードネクスト		
6		村松 征哉	5	舞阪ジュニア		
7		井上 蒼	6	リーガル.TTC		
③ グループ						
8		平岡 隼汰	5	清水スポ少		
9		大淵 樹生	6	裾野クラブ		
10		大野陽一朗	6	太陽クラブ		
④ グループ						
11		高橋 大智	5	YK卓球クラブ		
12		齋藤 優心	6	清卓クラブ		
13		丸屋 央汰	6	sidespin		
⑤ グループ						
14		村松 理久	6	竜洋スポ少		
15		渡邊 温人	6	大井川卓球ジュニア		
16		相川佑生翔	6	Glanz		
⑥ グループ						
17		前花 悠人	6	富士スポ少		
18		伊藤 颯志	6	豊岡ストロベリーズ		
19		鈴木 健斗	5	アイダスTTC		
⑦ グループ						
20		徳田 湊斗	6	MIHOTAKU		
21		小松 司	6	Glanz		
22		鈴木 碧陽	6	太陽クラブ		
⑧ グループ						
23		飯塚 大陽	6	長泉卓球クラブ		
24		高田 蓮音	5	JoyS		
25		鈴木 光斗	6	SRK卓球クラブ		
⑨ グループ						
26		中村 礼音	5	細江卓研		
27		肥田 康臣	5	ASURA SD		
28		中西 颯介	5	ぬまたくクラブ		

順位	⑩ グループ	氏名	学年	所属	NO
		山下 雄成	6	リーガル.TTC	29
		浅井 凌空	6	太陽クラブ	30
		稲葉結之介	6	Glanz	31
⑪ グループ					
		伊代田啓人	6	アイン卓球クラブ	32
		山内 颯真	5	JoyS	33
		稲垣 蒼真	6	YK卓球クラブ	34
⑫ グループ					
		藤村 仁	6	ITSUKIクラブ	35
		三浦 慶士	6	SHINE'S	36
		山下 翼	6	Glanz	37
⑬ グループ					
		今泉 樹	5	細江卓研	38
		斉藤 勇	5	清卓クラブ	39
		長谷川稔待	6	大井川卓球ジュニア	40
⑭ グループ					
		杉村 漣音	5	REAYU	41
		小林 大馳	6	豊岡ストロベリーズ	42
		栗島 良輔	6	ぬまたくクラブ	43
⑮ グループ					
		印宮 岳志	6	MASUTAKU	44
		田口 碧大	5	富士スポ少	45
		牧野 煌冬	5	YK卓球クラブ	46
⑯ グループ					
		市川 煌也	6	豊岡ストロベリーズ	47
		清水 志則	6	徳増卓球クラブ	48
		相川真成翔	6	Glanz	49
⑰ グループ					
		漆畑 竜芽	5	JoyS	50
		増田 健悟	6	サワキユウTTC	51
		白柳 光琉	6	太陽クラブ	52

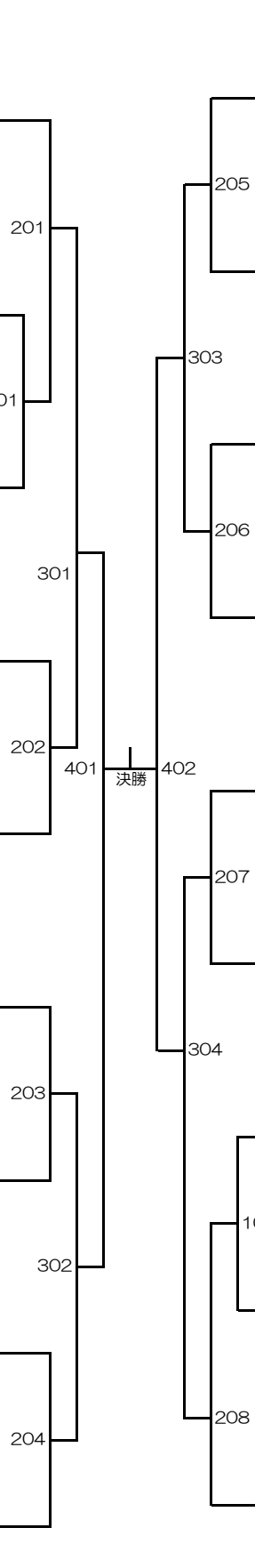

ホープス男子3位決定

401負				(-)				402負
------	--	--	--	---	---	---	--	--	--	------

ホープス男子5位決定リーグ

試合順序：①1-4 ②2-3 ③1-3 ④2-4 ⑤1-2 ⑥3-4 得点：勝2点、負1点、棄権0点

NO	氏名	学年	所属	O	O	O	O	得点	順位
1	301負								
2	304負								
3	303負								
4	302負								

ホープス男子9位決定トーナメント

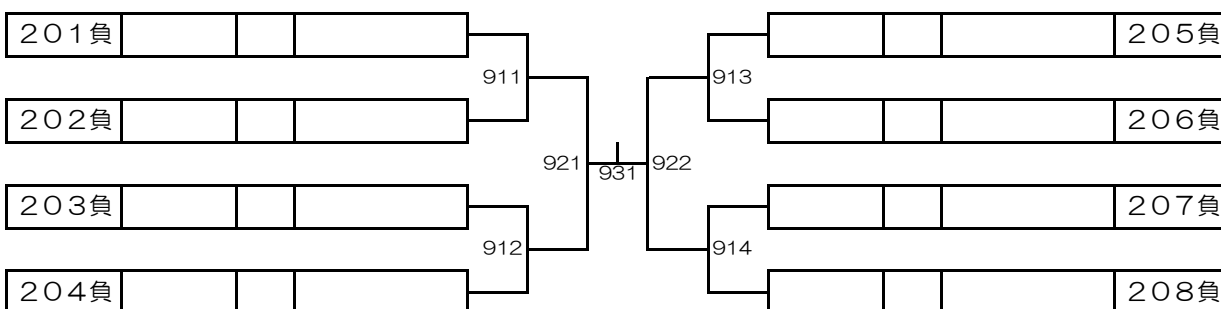

ホープス男子17位決定

101負				(-)				102負
------	--	--	--	---	---	---	--	--	--	------

ホープス男子19位決定トーナメント

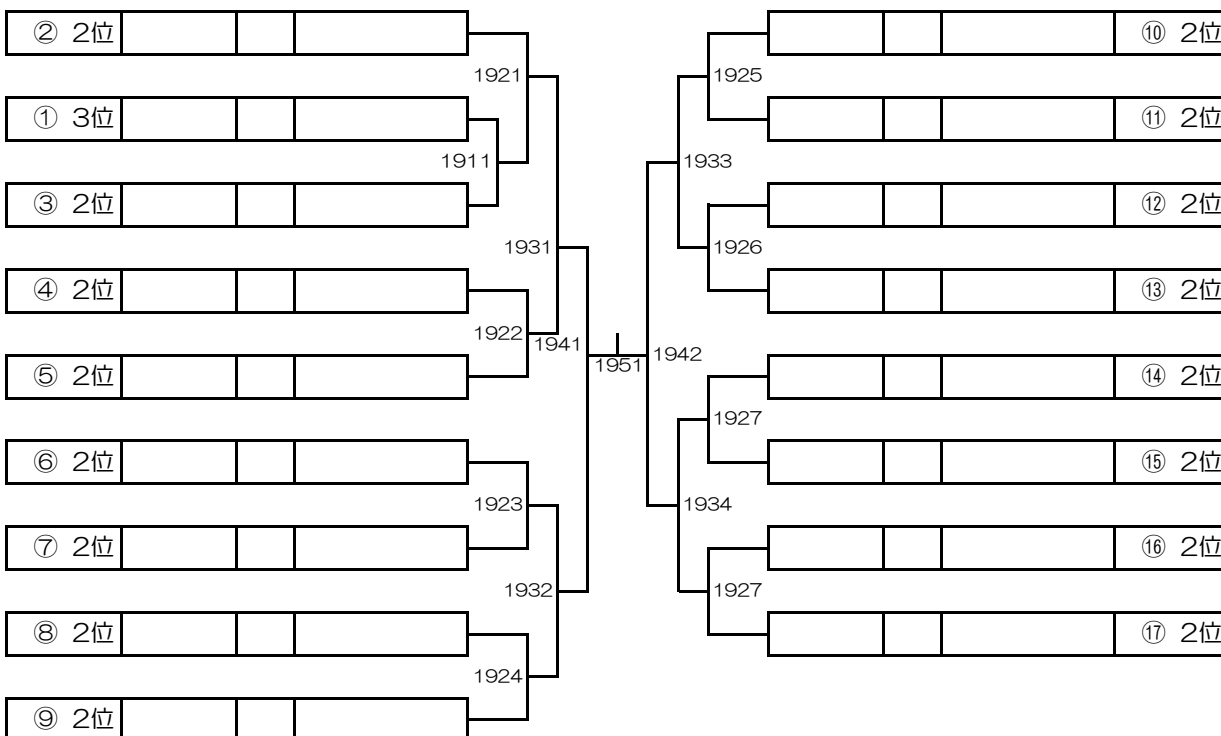

※中部日本卓球選手権へは19位決定トーナメント2回戦負けの者で抽選により5名選出

ホープス女子

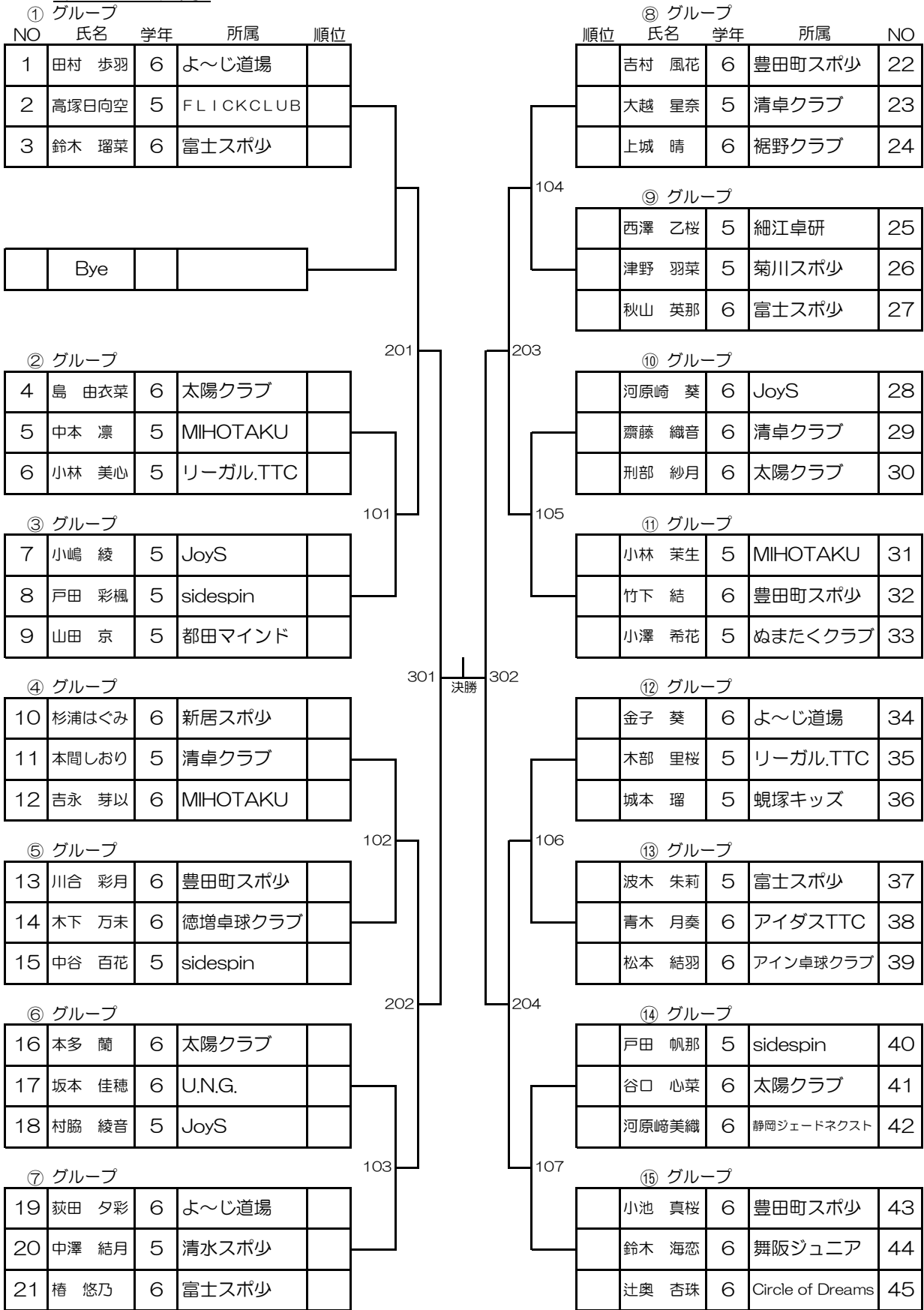

ホープス女子3位決定

301負				(-)				302負
------	--	--	--	-----------------	--	--	--	------

ホープス女子5位決定リーグ

試合順序：①1-4 ②2-3 ③1-3 ④2-4 ⑤1-2 ⑥3-4 得点：勝2点、負1点、棄権0点

NO	氏名	学年	所属	O	O	O	O	得点	順位
1	201負			/					
2	204負								
3	203負								
4	202負								

ホープス女子9位決定トーナメント

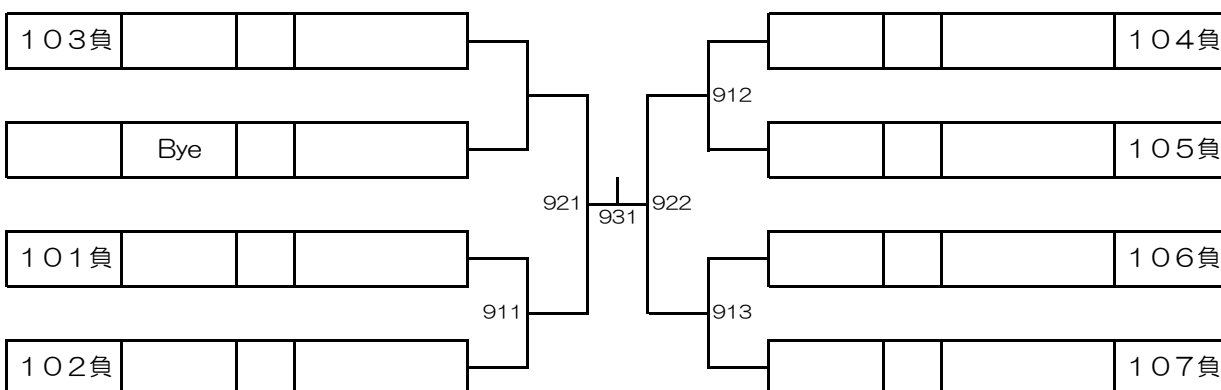

ホープス女子16位決定トーナメント

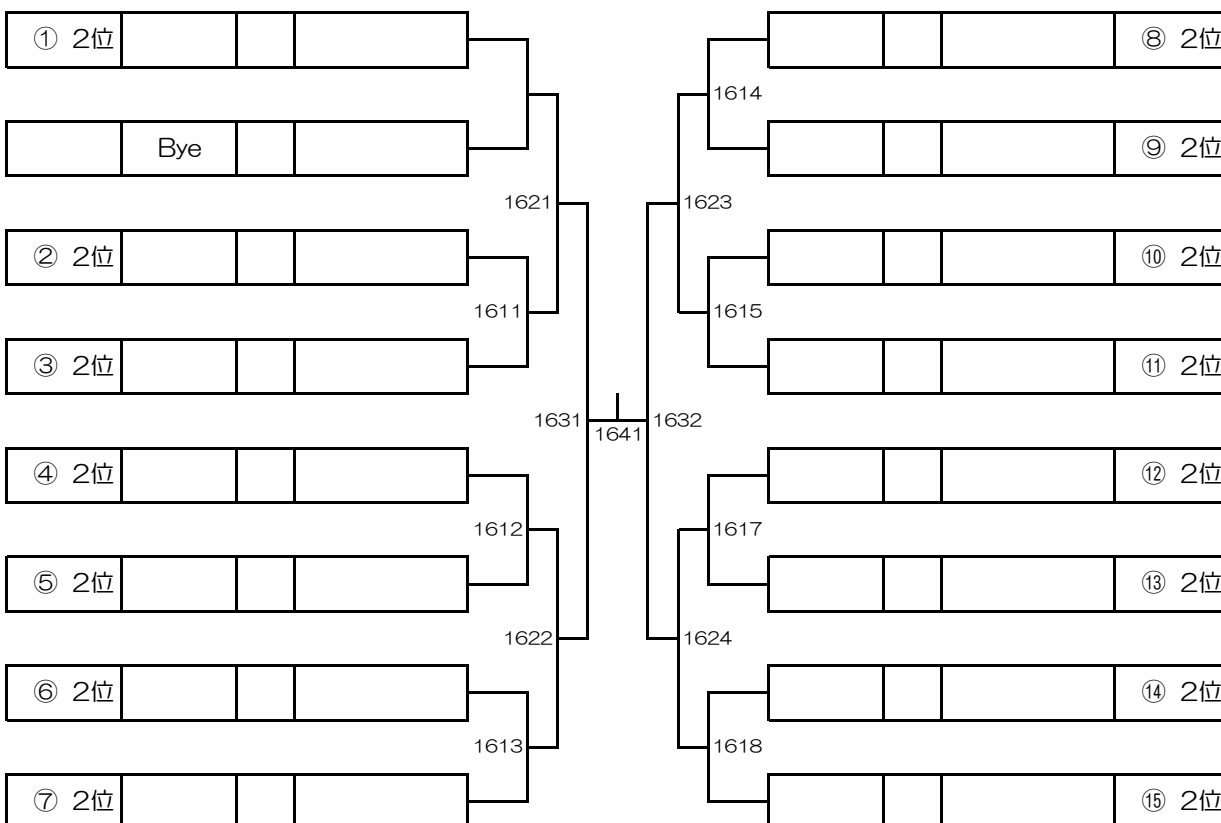

ホープス女子31位決定トーナメント

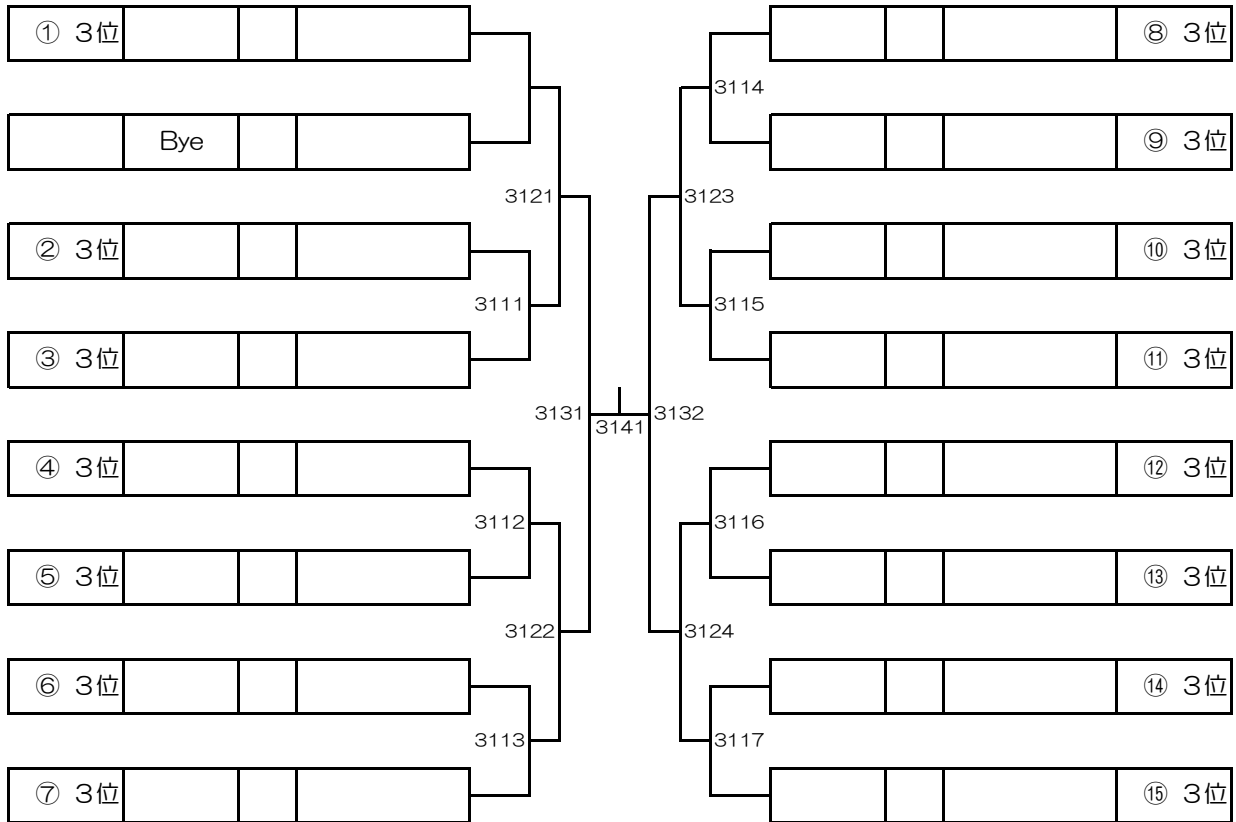

Nittaku

BLASTAC
MAX ENERGY



BLASTAC



さあ、ここから

黒の反撃

球持ち感が特徴のシートと軟らかく食い込みが良いスポンジを採用することで、
乱れの少ない安定した打球を可能にし、自身が思い描く軌道を生み出してくれます。
さらに、「カーボンブラック」の補強効果で反発力も維持。パワープレーでも実力を発揮します。
思い描く軌道を実現する安定力+攻撃力で、頂点への一步を踏み出せ！

NEW 26.4.21

ブラスタック NR-9123 ¥5,720 (税別 ¥5,200)

裏ソフト：AC アクティブチャージ
スピード：15.00 スピン：12.00 スポンジ硬度：35.0
スポンジ厚さ：中、厚、特厚
カラー：レッド（20）・ブラック（71） MADE IN JAPAN

BLASTAC

