

30男子シングルス

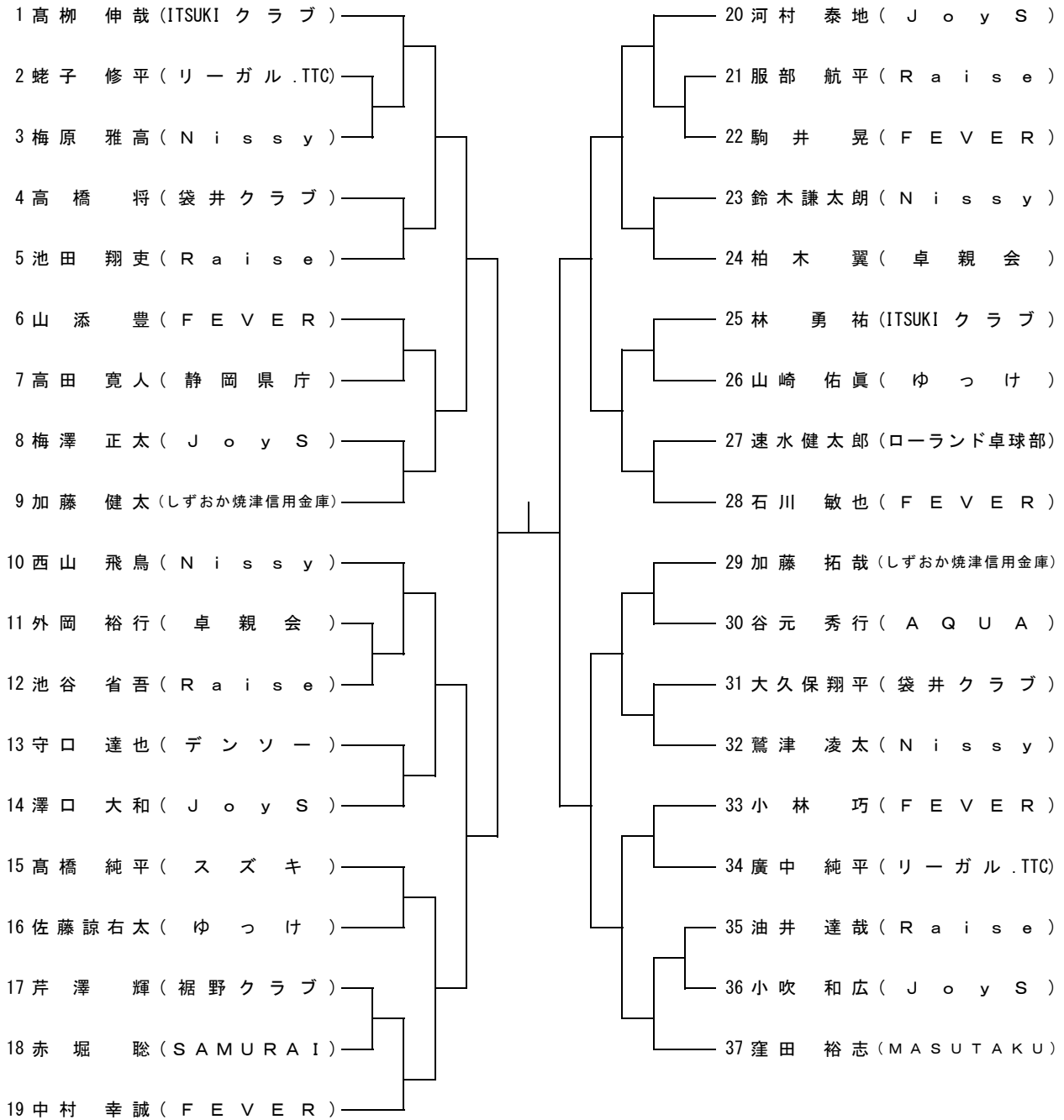

40男子シングルス

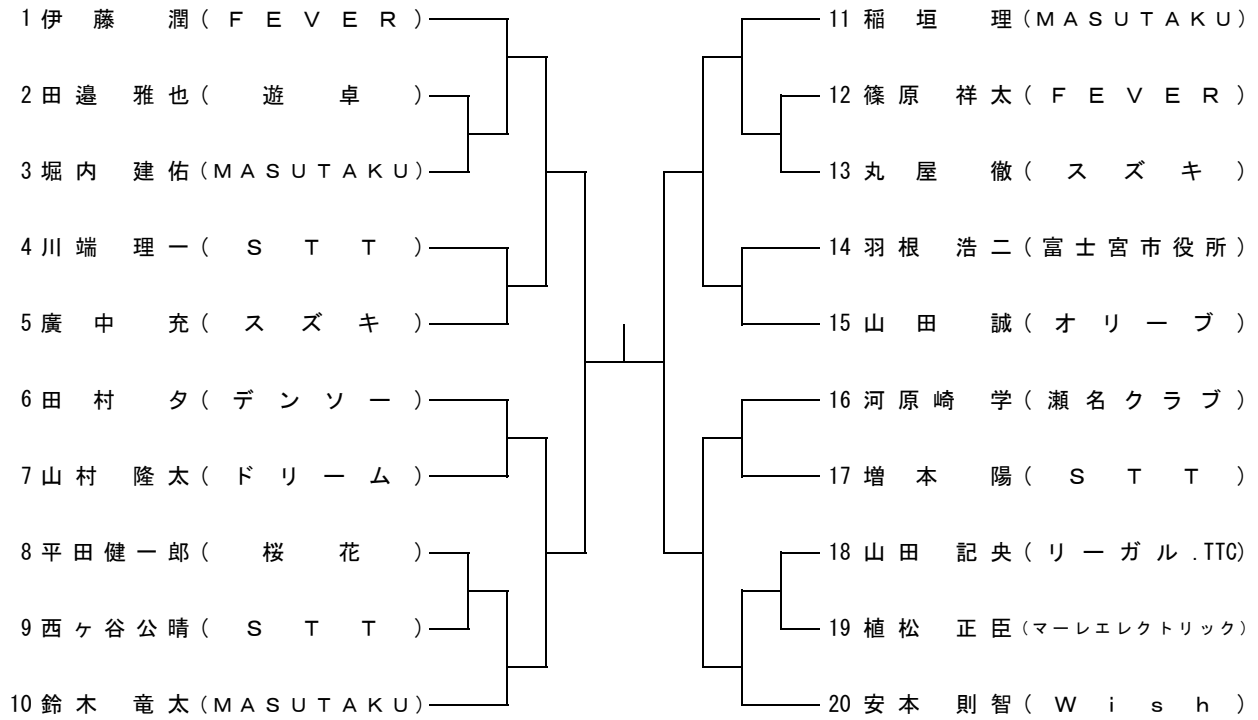

50男子シングルス

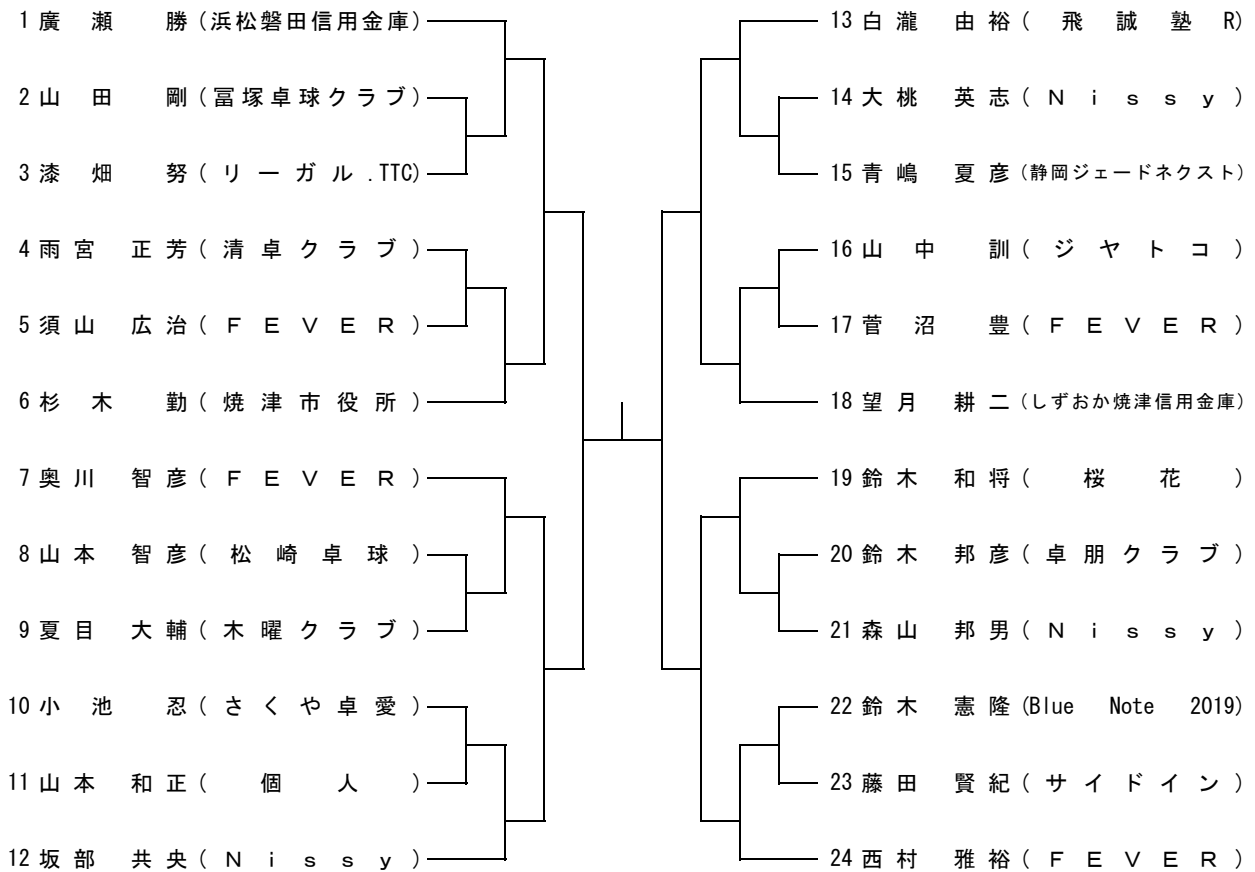

L60男子シングルス

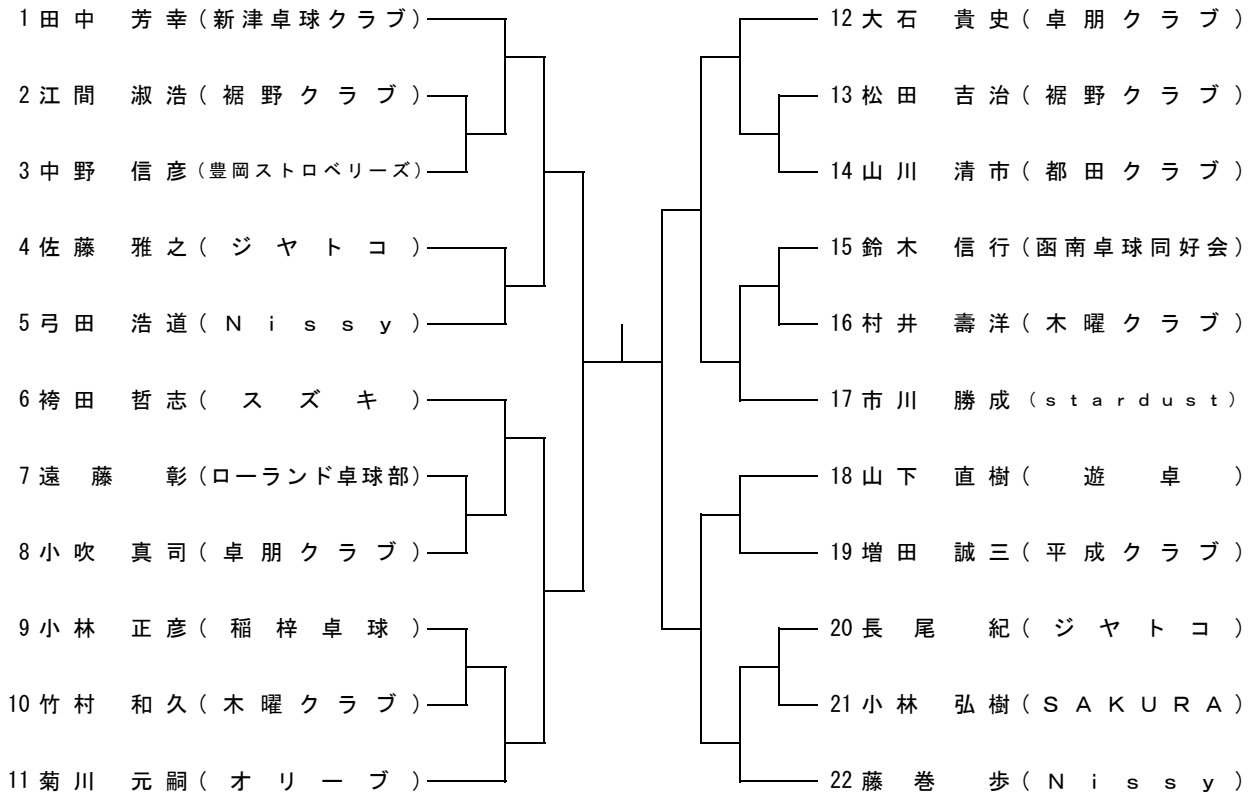

H60男子シングルス

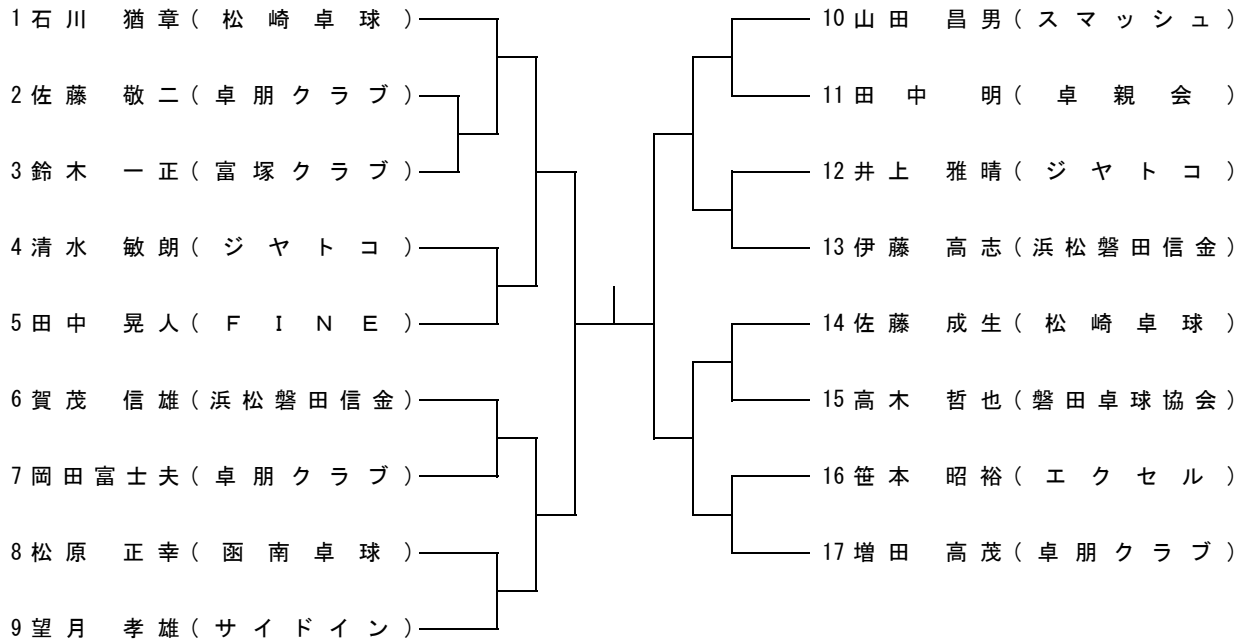

L70男子シングルス

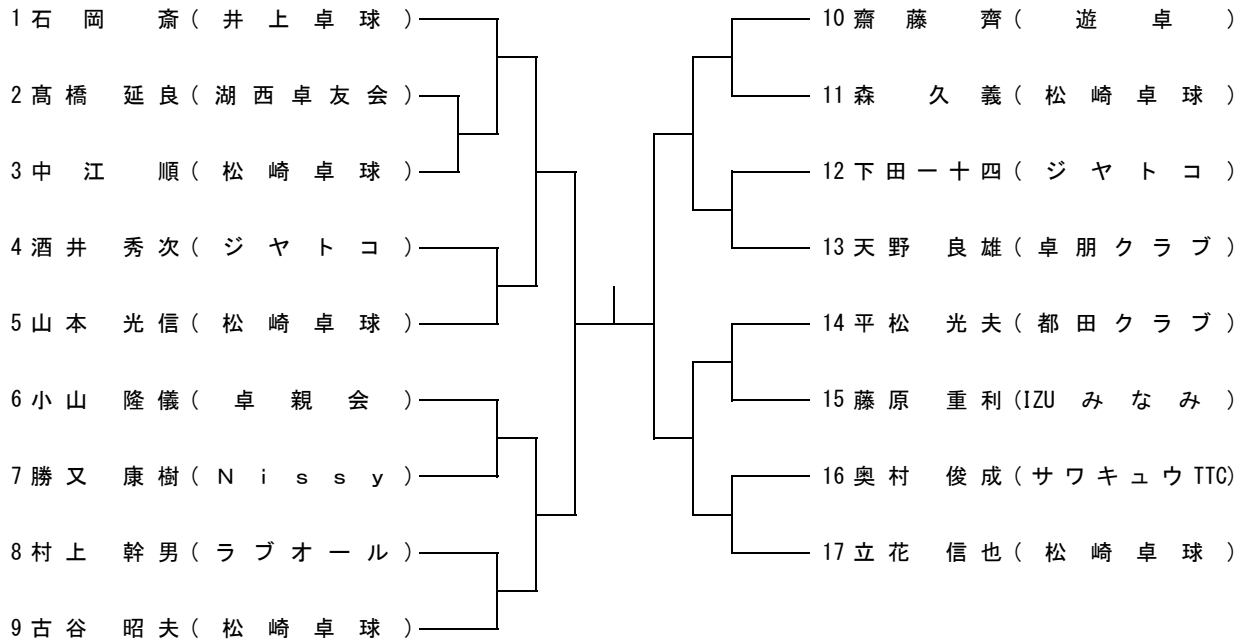

H70男子シングルス

	氏名	所属	小栗	吉野	柿園	勝	負	勝点	勝率	順位
1	小栗 猛	金曜会		-	-					
2	吉野 勝士	さくや卓愛	-		-					
3	柿園 隆明	富士卓球愛好会	-	-						

試合順序 ① 2-3 ② 1-3 ③ 1-2

L80男子シングルス

	氏名	所属	松野	伊藤	池ヶ谷	藤城	勝	負	勝点	勝率	順位
1	松野 孝司	ITSUKIクラブ		-	-	-					
2	伊藤 眞一	個人	-		-	-					
3	池ヶ谷登喜雄	FLICKCLU	-	-		-					
4	藤城 輝巳	ラブオール	-	-	-						

試合順序 ① 1-4 ② 2-3 ③ 1-3 ④ 2-4 ⑤ 1-2 ⑥ 3-4

H80男子シングルス

1	亀山 征二	スマイル	-	2	小泉 正幸	夢中や卓研
---	-------	------	---	---	-------	-------

30女子シングルス

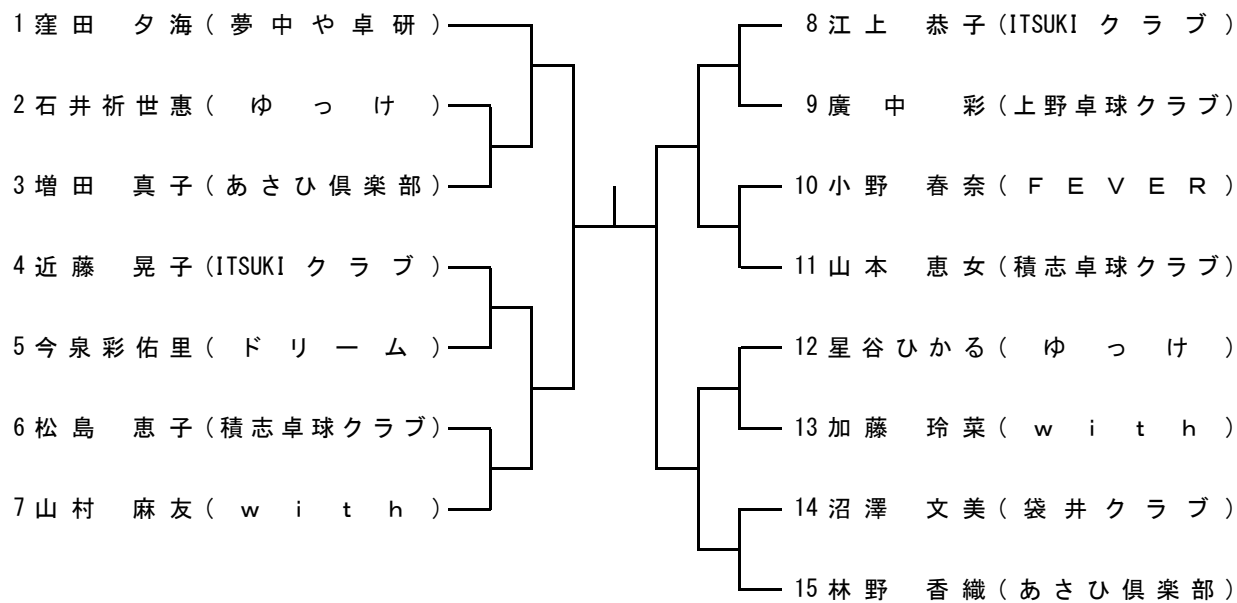

40女子シングルス

	氏名	所属	安本	杉山	齋藤	関	池上	勝	負	勝点	勝率	順位
1	安本実穂	スズキ	-	-	-	-	-					
2	杉山ゆり子	ゆっけ	-	-	-	-	-					
3	齋藤亜紗美	清卓クラブ	-	-	-	-	-					
4	関屋希	リーガル・TTC	-	-	-	-	-					
5	池上まどか	ITSUKIクラブ	-	-	-	-	-					

試合順序 ① 2-5 ② 3-4 ③ 1-5 ④ 2-3 ⑤ 1-4 ⑥ 3-5
 ⑦ 1-3 ⑧ 2-4 ⑨ 1-2 ⑩ 4-5

50女子シングルス

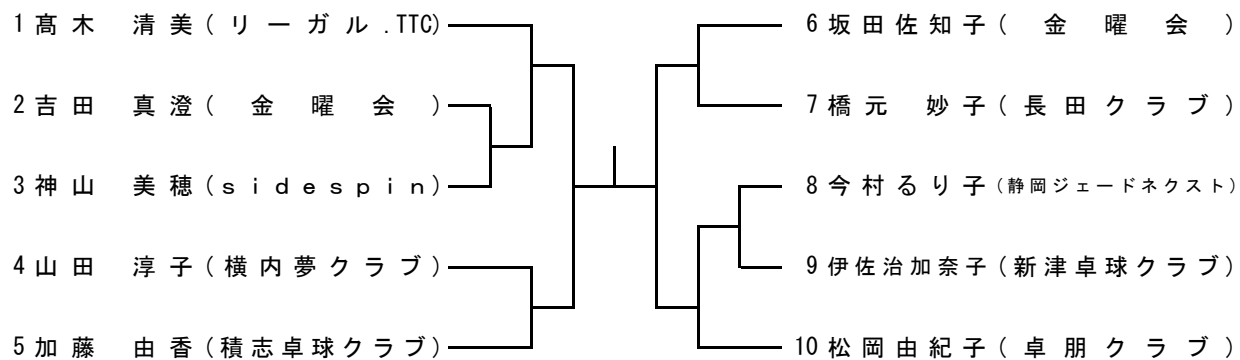

L 60女子シングルス

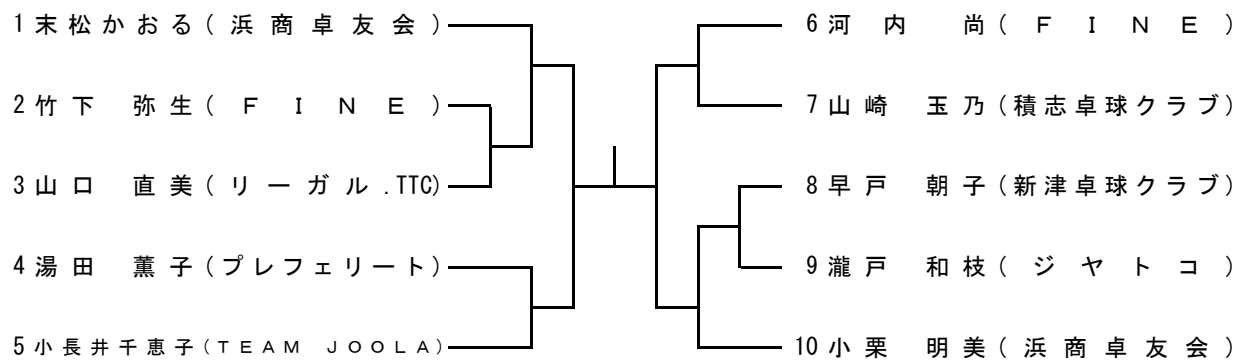

H60女子シングルス

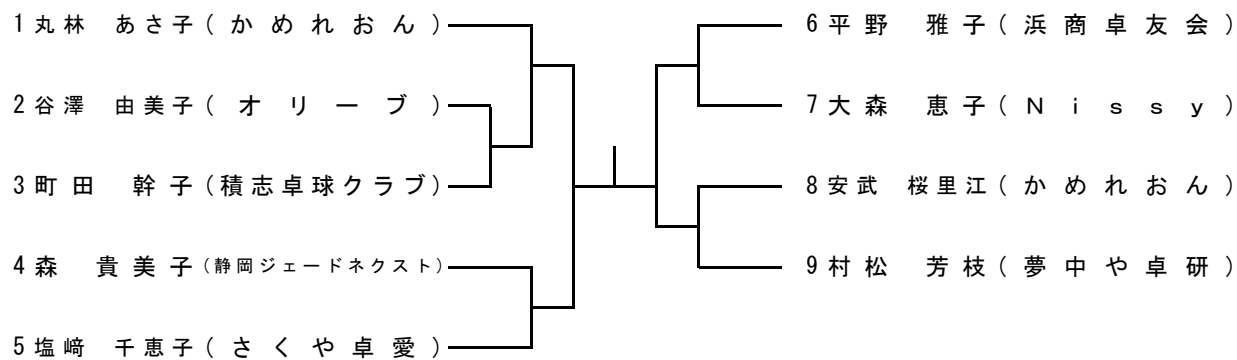

L70女子シングルス

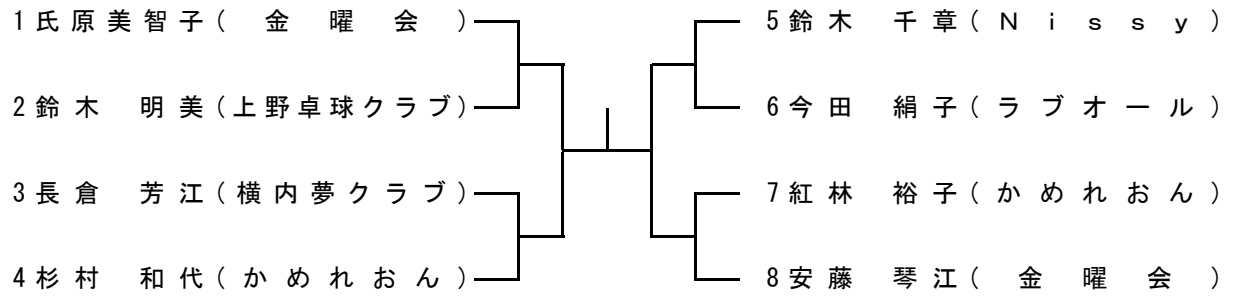

H70女子シングルス

	氏名	所属	中山	佐藤	高岡	勝	負	勝点	勝率	順位
1	中山 としえ	金曜会		-	-					
2	佐藤 富子	オリーブ	-		-					
3	高岡由美子	静岡ジェードネクスト	-	-						

試合順序 ① 2-3 ② 1-3 ③ 1-2

L80・H80女子シングルス

	氏名	所属	中島	石川	中安	小林	勝	負	勝点	勝率	順位
1	中島 和子	エンジョイ		-	-	-					
2	石川日出子	積志卓球クラブ	-		-	-					
3	中安せつ子	浜松クラブ	-	-		-					
4	小林 典子	Lローザ	-	-	-						

試合順序 ① 1-4 ② 2-3 ③ 1-3 ④ 2-4 ⑤ 1-2 ⑥ 3-4