



全農杯 2026年度全日本卓球選手権大会（ホープス・カブ・バンビの部）  
兼 第78回中部日本卓球選手権大会（ホープス、カブの部）静岡県予選会

- |            |   |                |          |
|------------|---|----------------|----------|
| 1. 期       | 日 | 2026年5月17日(日)  | 9時00分開会式 |
| 2. 会       | 場 | 静岡県武道館         |          |
| 3. 主       | 催 | 静岡県卓球協会        |          |
| 4. 特 別 協 賛 |   | 全国農業協同組合連合会    |          |
| 5. 協       | 賛 | 静岡県経済農業協同組合連合会 |          |

### 大会役員

大会会長	下田一十四			
大会副会長	平野 健次	川端 英治	君野 博文	
顧問	山田 誠	西尾 繁昭		
大会委員長	土屋 明			
大会副委員長	上原 久司	大岡 宏治	山田 尚	清水 敏朗
大会委員	大城 友哉	金子 義則	遠藤 智	馬場 卓
	荒井 奈未	山本 健児	竹内 堅二	中嶋 英明
	野田 好人			
	静岡県卓球協会常任理事			

### 競技役員

競技委員長	清水 敏朗			
競技副委員長	瀬山 隆史	水谷 信雄	岡野 晴彦	
審判長	成田 徹			
副審判長	清水 敏朗			
総務委員長	中嶋 英明			
総務委員	成田 徹	岡野 晴彦		
緊急対応委員長	岡野 晴彦			
進行委員長	清水 敏朗			
進行委員	各チームの代表者又は父兄			
記録委員長	清水 敏朗			
記録委員	岡野 晴彦	水谷 信雄		
受付	中嶋 英明	佐藤 雅之		
会計	佐藤 雅之			

× ㄷ

## 競技上の注意事項

- 1 現行日本卓球ルールで行います。
  - ① タイムアウト制は取りません。
  - ② 審判について
    - \*バンビの試合はなるべく大人でお願いします。ただしアドバイザーに入るとき以外は試合コートからは外れてください。
    - \*予選リーグ相互審判
    - \*トーナメントの第1試合はそのコートの次に行う選手が審判をして下さい。
    - 2試合目から敗者審判
  - ③ コーチ及びアドバイスについて
    - \*ベンチコーチは監督、コーチ（アドバイザー）どちらか1名です。
    - \*アドバイスはゲーム間の休憩（1分以内）のみです。
    - \*観覧席からのアドバイスはできません。（厳重注意）
  - ④ 抗議について
    - \*抗議権は選手個人のみです。
    - 但し、審判の事実の判定に対しては、抗議出来ません。
  - ⑤ 水分補給はふた付きの水筒又はペットボトルでお願いします。
  - ⑥ ルール、審判の方法で不明なことが有ったら審判長（副）に相談して下さい。
  - ⑦ アリーナ内での携帯電話及びビデオ撮影は禁止とします。

2 本大会 2026年7月24日(金)～26日(日)(於:グリーンアリーナ神戸)

(全日本) ①**本大会代表人数** 各種目とも**5名**。

②**特別推薦枠** 本年度は特別推薦枠は有りません。

③本大会は該当年齢より上の種目にも予選会に出場して代表権を得た場合参加できる。  
ただしバンビ、カブ、ホープスのうち1種目のみ出場できる。

2025年度ランキング選手 **該当者なし**。

本大会 2026年8月29日(土)～8月30日(日)(於:富山県総合センター)

(中部日本) ①**本大会代表人数** ホープス男女 各**32名**、カブ男女 各**24名**、

※ 但し、中部日本卓球選手権の要項がまだ来ていない為、変更の可能性もあります。  
バンビ男女上位者はカブ男女への出場を、小学生委員会より推薦する。

2025年度ランキング選手

田村歩羽(よ〜じ道場)、漆畑竜芽(JoyS)、中村礼音(細江卓研)

の3名は予選会当日中部日本卓球選手権本大会の申し込みを行ってください。

3 その他 ①プレー中のケガ等については応急手当はするが、その後の処置については、責任は負わない。

※ ②本予選会と8月22日に行われる東海選手権兼大阪国際オープン県予選会は大阪国際オープン県予選会は静岡県卓球協会小学生強化指定選手及び小学生準強化指定選手の選考も兼ねます。

したが、い多くの選手が参加するようお願い致します。

②1マッチにつき、1名のアドバイザーを認める。

③「主催者、特別協賛社(全農)、並びに本大会が認めた報道機関により、競技結果、参加者の写真・映像をSNS・広報資料などで掲載させていただくことがありますので、予めご了承ください」

### 進行係

種目	コート割り	進行責任者	進行係	
バンビ男女	1~4	◎ 土屋 明	桑原 博子	
カブ男子	5~8	◎ 瀬山 隆史	小川 滋之	
カブ女子	9~13	◎ 佐藤 雅之	鈴木 彩香	
ホープス男子	14~22	◎ 成田 徹	城本 諭	藪崎
ホープス女子	23~30	◎ 岡野 晴彦	竹下	

### 会場レイアウト

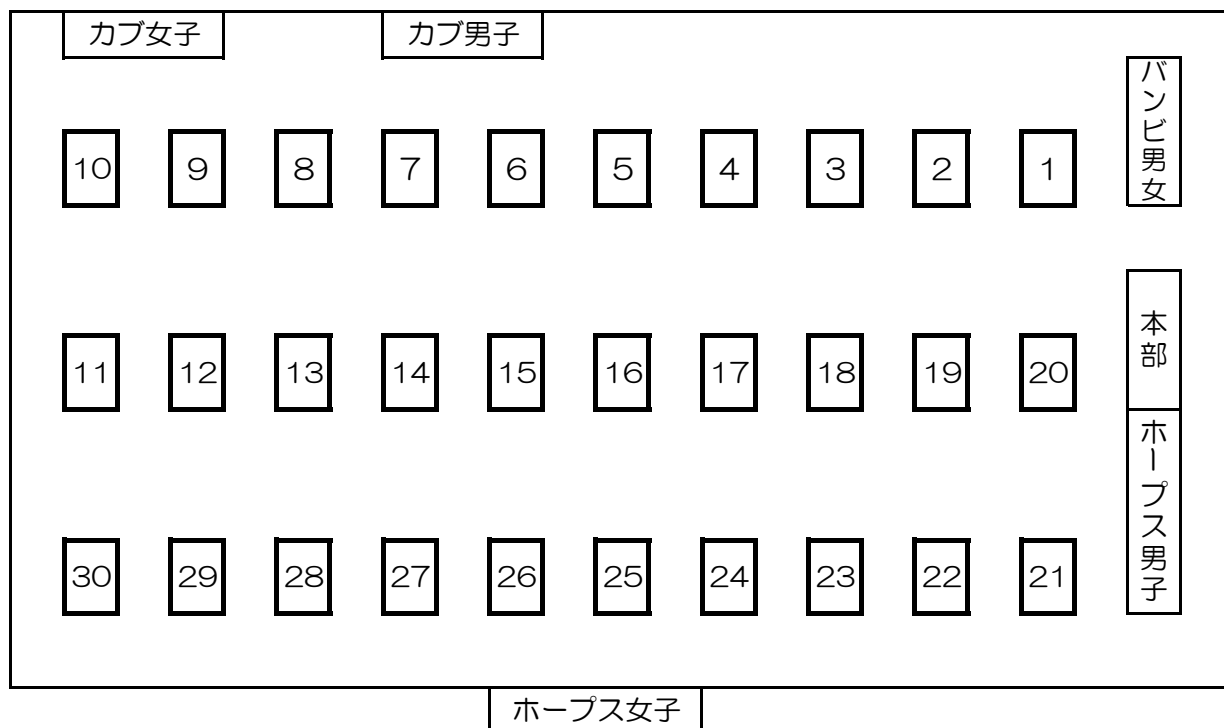

### タイムテーブル

コートNO	種目	8:30	9:30	10:30	11:30	12:00	13:00	14:00	16:00	コートNO						
1	バンビ男女		②			③			101	201	3位決定	5位決定	1			
2			①			④	①		102	202	決勝		2			
3			③				101	103	201	決勝	511	521		3		
4			②			②		102	104	202	3位決定	512	7位決定	4		
5	カブ男子		①	⑤		101	103	201	3位決定	決勝				5		
6			②	⑥		102	104	202	2111	5位決定リーグ				6		
7			③	⑦		1711	1713	1721	2112	5位決定リーグ				7		
8			④	⑧		1712	1714	1722	1731	2121					8	
9	カブ女子		①	⑥		1111	1112	1121	1122	1123	1131	1141			9	
10			②	⑦		2111	2121	2123	2131	1124	1132	2341			10	
11			③	⑧		2112	2122	2124	2132	5位決定リーグ					11	
12			④	⑨		101	201	203	301	5位決定リーグ					12	
13			⑤	⑩		102	202	204	302	3位決定	決勝	9位決定			13	
14	ホープス男子		①			101	17位決定	1921	1931	1933	1941	1951			14	
15			②	⑩	昼休み	102	201	1928	1932	1934	1942	3位決定			15	
16			③	⑪		1911	202	911	913	921	922	931				16
17			④	⑫		1922	203	912	914	5位決定リーグ						17
18			⑤	⑬		1923	204	301	303	5位決定リーグ						18
19			⑥	⑭		1924	205	302	304	401	402	決勝				19
20			⑦	⑮		1925	206	1612	1615							20
21			⑧	⑯		1926	207	1613	1616							21
22			⑨	⑰		1927	208	1614	1617							22
23		ホープス女子		①		⑨		101	201	301	3位決定	決勝				
24			②	⑩			102	202	302	5位決定リーグ						24
25			③	⑪		103	203	911	5位決定リーグ						25	
26			④	⑫		104	204	912	913	921	931				26	
27			⑤	⑬		105	3114	3121	3131	922	1631	1641			27	
28			⑥	⑭		106	3115	3122	3132	3141	1632				28	
29			⑦	⑮		107	3116	3123	1621	1623					29	
30			⑧	3111	3112	3113	1611	3117	3124	1622	1624				30	

## バンビ男子

① グループ 試合順序：①2-3 ②1-3 ③1-2

NO	氏名	学年	所属	西澤 大輝	藤村 壮	大場 綾士	得点		順位
1	西澤 大輝	2	細江卓研	/					
2	藤村 壮	2	ITSUKIクラブ						
3	大場 綾士	幼・保	ドリームJC						

得点：勝2点、負1点、棄権0点

② グループ 試合順序：①1-4 ②2-3 ③1-3 ④2-4 ⑤1-2 ⑥3-4

NO	氏名	学年	所属	星野 稜	横山 結翔	山口 蒼太	山口 博輝	得点		順位
4	星野 稜	2	MIHOTAKU	/						
5	横山 結翔	1	ファミリー							
6	山口 蒼太	2	YK卓球クラブ							
7	山口 博輝	2	ぬまたくクラブ							

得点：勝2点、負1点、棄権0点

③ グループ 試合順序：①1-4 ②2-3 ③1-3 ④2-4 ⑤1-2 ⑥3-4

NO	氏名	学年	所属	村松 岳	宮澤 蛍	木部 陽心	仲田 彪華	得点		順位
8	村松 岳	2	竜洋スポ少	/						
9	宮澤 蛍	2	MIHOTAKU							
10	木部 陽心	1	Glanz							
11	仲田 彪華	1	SHINE'S							

得点：勝2点、負1点、棄権0点

## バンビ男子決勝トーナメント

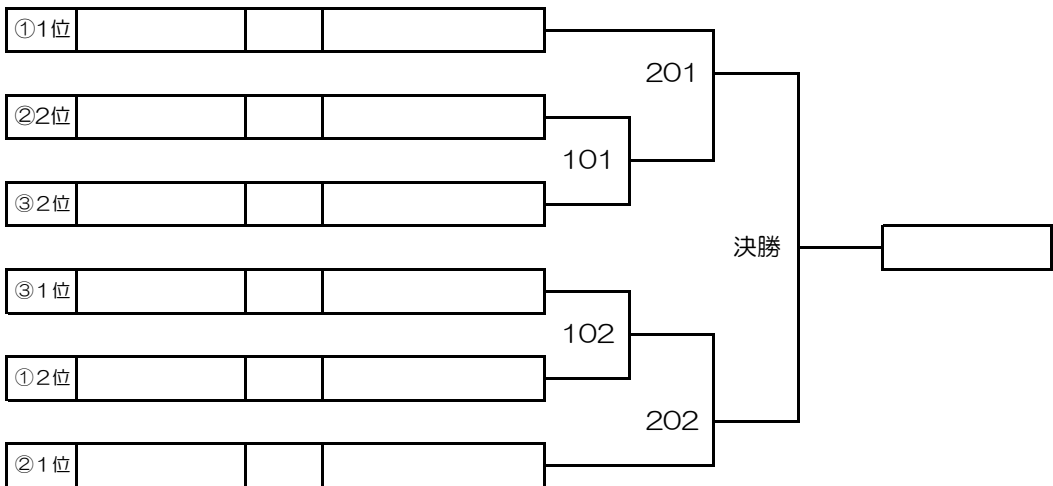

## バンビ男子3位決定

201負				-				202負
------	--	--	--	---	--	--	--	------

## バンビ男子5位決定

101負				-				102負
------	--	--	--	---	--	--	--	------

※中部日本卓球選手権にはカブ男子から22名バンビ男子から2名を選出

# バンビ女子

シート

## ① グループ

NO	氏名	学年	所属	順位
1	名村莉音愛	1	MIHOTAKU	
2	小林 礼奈	2	富士スポ少	
3	吉村 咲花	1	豊田町スポ少	
4	寺島瑠愛菜	幼・保	ASURA SD	

④2位

③2位

## ② グループ

5	秋山 英花	2	富士スポ少	
6	白山 実来	2	ASURA SD	
7	喜多 望心	1	豊田町スポ少	
8	津野 琴羽	2	菊川スポ少	
9	池上 翠彩	1	ITSUKIクラブ	

## ③ グループ

10	山村 碧莉	1	JoyS	
11	寺島叶乃愛	2	ASURA SD	
12	堀 陽那彩	2	MIHOTAKU	
13	田口 琴巳	1	富士スポ少	

②2位

①2位

## ④ グループ

14	梶本 結那	2	富士スポ少	
15	山田 滯奈	2	豊田町スポ少	
16	坂本 聖奈	2	U.N.G.	
17	内河 景子	幼・保	細江卓研	

決勝

## バンビ女子3位決定

201負				-				202負
------	--	--	--	---	--	--	--	------

## バンビ女子5位決定トーナメント

101負				511	
102負					
103負				512	
103負					
				521	

## バンビ女子7位決定

511負				-				512負
------	--	--	--	---	--	--	--	------

※中部日本卓球選手権にはカブ女子から22名バンビ女子から2名を選出

# カブ男子

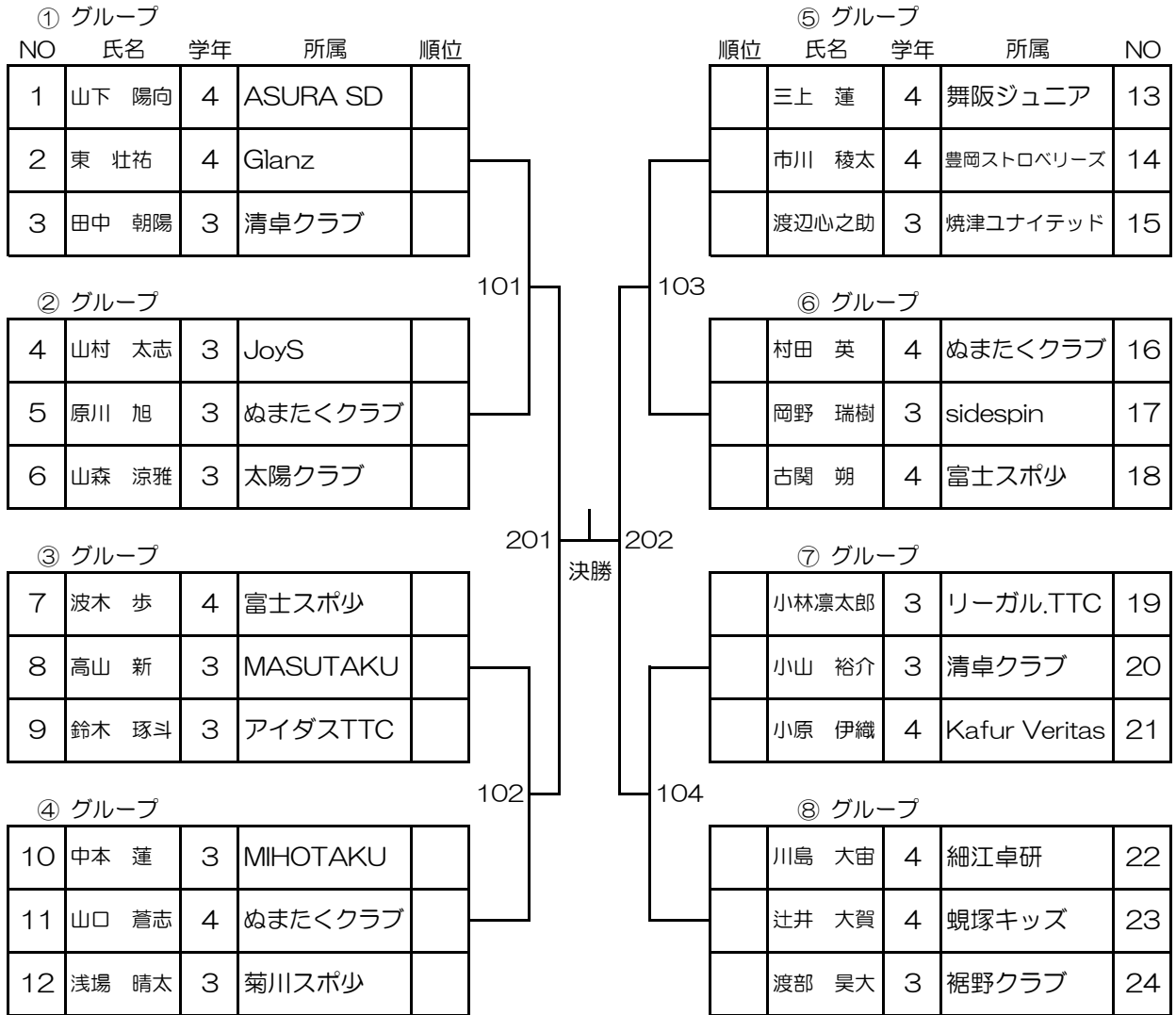

## カブ男子3位決定

201負			(	-	)				202負
------	--	--	---	---	---	--	--	--	------

## カブ男子5位決定リーグ

試合順序：①1-4 ②2-3 ③1-3 ④2-4 ⑤1-2 ⑥3-4

	NO	氏名	学年	所属	O	O	O	O	得点	順位
1	101負									
2	104負									
3	103負									
4	102負									

得点：勝2点、負1点、棄権0点

### カブ男子17位決定トーナメント

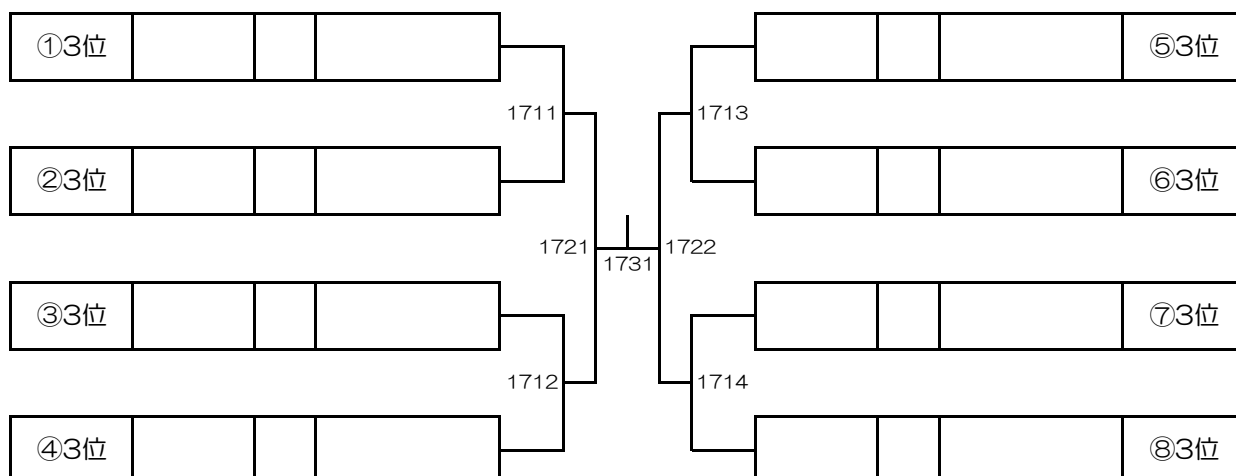

### カブ男子21位決定トーナメント

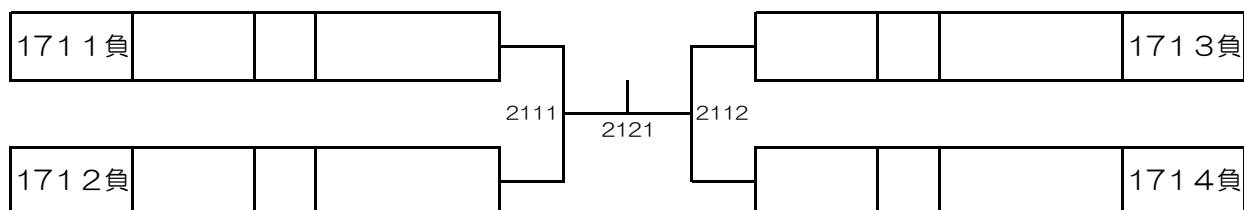

※中部日本卓球選手権にはカブ男子から22名バンビ男子から2名を選出

# カブ女子

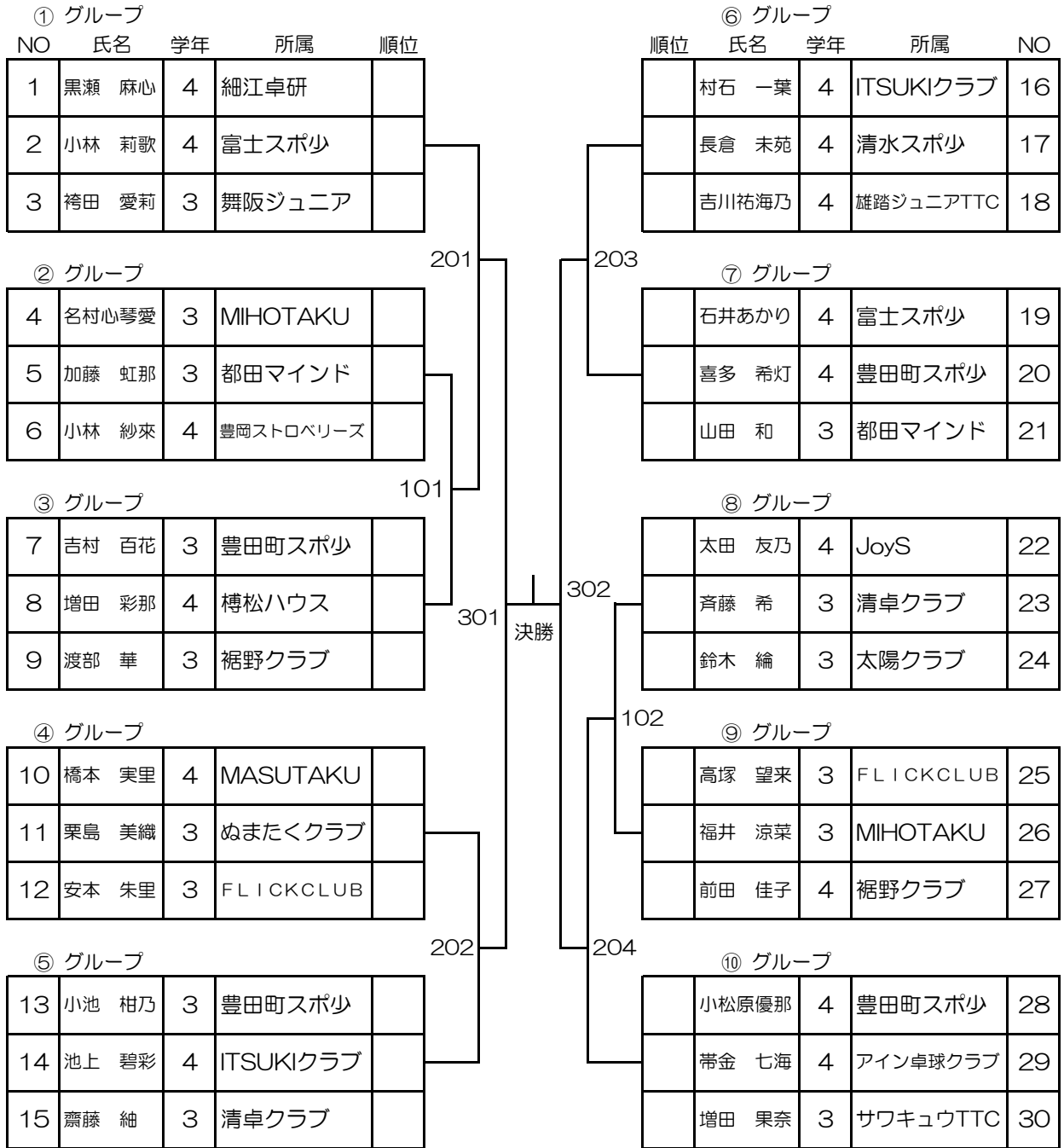

## カブ女子3位決定

201負				(	-	)					202負
------	--	--	--	---	---	---	--	--	--	--	------

## カブ女子9位決定

101負				(	-	)					102負
------	--	--	--	---	---	---	--	--	--	--	------

## カブ女子5位決定リーグ

試合順序：①1-4 ②2-3 ③1-3 ④2-4 ⑤1-2 ⑥3-4

得点：勝2点、負1点、棄権0点

	NO	氏名	学年	所属	O	O	O	O	得点	順位
1	201負									
2	204負									
3	203負									
4	202負									

## カブ女子11位決定トーナメント

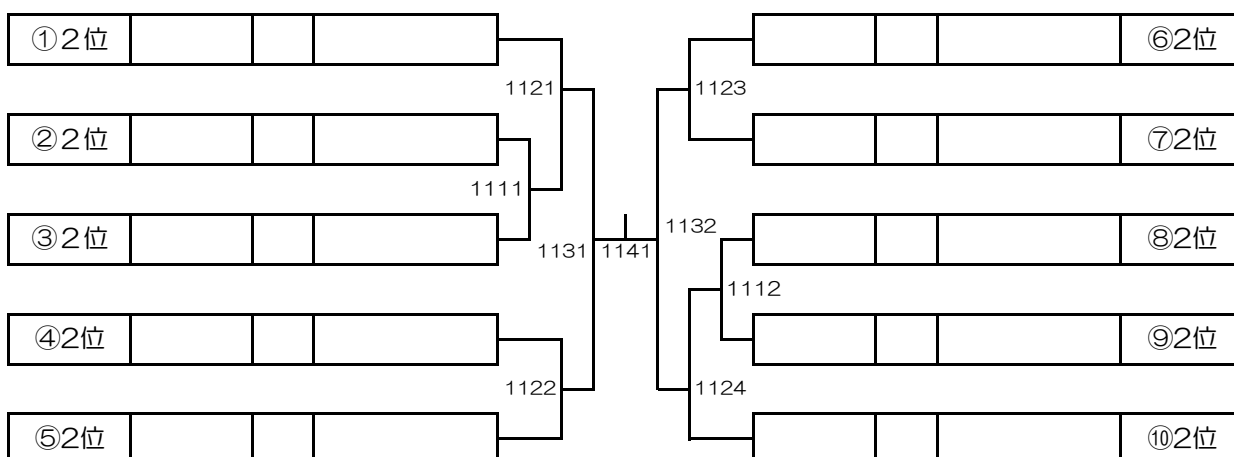

## カブ女子21位決定トーナメント

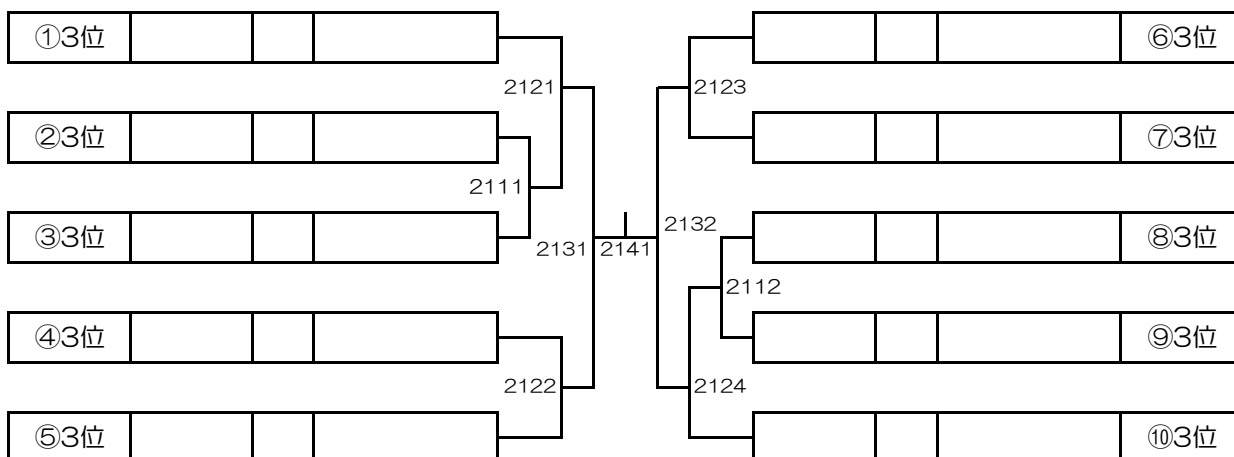

※中部日本卓球選手権にはカブ女子から2名バンビ女子から2名を選出

# ホープス男子

① グループ					⑩ グループ					
NO	氏名	学年	所属	順位	順位	氏名	学年	所属	NO	
1	池田 徳連	6	JoyS			山下 雄成	6	リーガル.TTC	29	
2	菅 結翔	5	ASURA SD			浅井 凌空	6	太陽クラブ	30	
3	関 彩霧	5	富士スポ少			稲葉結之介	6	Glanz	31	
4	笠原 蒼煌	5	浅羽スポ少							
② グループ					205	⑪ グループ				
5	奥川 暖真	5	静岡ジェードネクスト			伊代田啓人	6	アイン卓球クラブ	32	
6	村松 征哉	5	舞阪ジュニア			山内 颯真	5	JoyS	33	
7	井上 蒼	6	リーガル.TTC			稲垣 蒼真	6	YK卓球クラブ	34	
③ グループ					303	⑫ グループ				
8	平岡 隼汰	5	清水スポ少			藤村 仁	6	ITSUKIクラブ	35	
9	大淵 樹生	6	裾野クラブ			三浦 慶士	6	SHINE'S	36	
10	大野陽一朗	6	太陽クラブ			山下 翼	6	Glanz	37	
④ グループ					206	⑬ グループ				
11	高橋 大智	5	YK卓球クラブ			今泉 樹	5	細江卓研	38	
12	齋藤 優心	6	清卓クラブ			斉藤 勇	5	清卓クラブ	39	
13	丸屋 央汰	6	sidespin			長谷川稔待	6	大井川卓球ジュニア	40	
⑤ グループ					304	⑭ グループ				
14	村松 理久	6	竜洋スポ少			杉村 漣音	5	REAYU	41	
15	小林 大馳	6	豊岡ストロベリーズ			肥田 康臣	5	ASURA SD	42	
16	相川佑生翔	6	Glanz			栗島 良輔	6	ぬまたくクラブ	43	
⑥ グループ					207	⑮ グループ				
17	前花 悠人	6	富士スポ少			印宮 岳志	6	MASUTAKU	44	
18	伊藤 颯志	6	豊岡ストロベリーズ			田口 碧大	5	富士スポ少	45	
19	鈴木 健斗	5	アイダスTTC			牧野 煌冬	5	YK卓球クラブ	46	
⑦ グループ					304	⑯ グループ				
20	徳田 湊斗	6	MIHOTAKU			市川 煌也	6	豊岡ストロベリーズ	47	
21	小松 司	6	Glanz			清水 志則	6	徳増卓球クラブ	48	
22	鈴木 碧陽	6	太陽クラブ			相川真成翔	6	Glanz	49	
⑧ グループ					102	⑰ グループ				
23	飯塚 大陽	6	長泉卓球クラブ						①2位	
24	高田 蓮音	5	JoyS							
25	鈴木 光斗	6	SRK卓球クラブ							
⑨ グループ					208	⑰ グループ				
26	中村 礼音	5	細江卓研			漆畑 竜芽	5	JoyS	50	
27	渡邊 温人	6	大井川卓球ジュニア			増田 健悟	6	サワキユウTTC	51	
28	中西 颯介	5	ぬまたくクラブ			白柳 光琉	6	太陽クラブ	52	

### ホープス男子3位決定

401負				(	-	)				402負
------	--	--	--	---	---	---	--	--	--	------

### ホープス男子5位決定リーグ

試合順序：①1-4 ②2-3 ③1-3 ④2-4 ⑤1-2 ⑥3-4 得点：勝2点、負1点、棄権0点

NO	氏名	学年	所属	0	0	0	0	得点	順位
1	301負								
2	304負								
3	303負								
4	302負								

### ホープス男子9位決定トーナメント

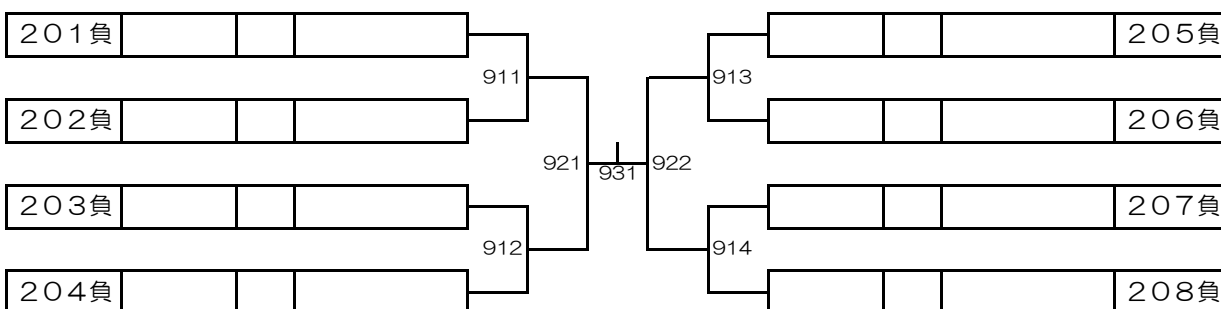

### ホープス男子17位決定

101負				(	-	)				102負
------	--	--	--	---	---	---	--	--	--	------

### ホープス男子19位決定トーナメント

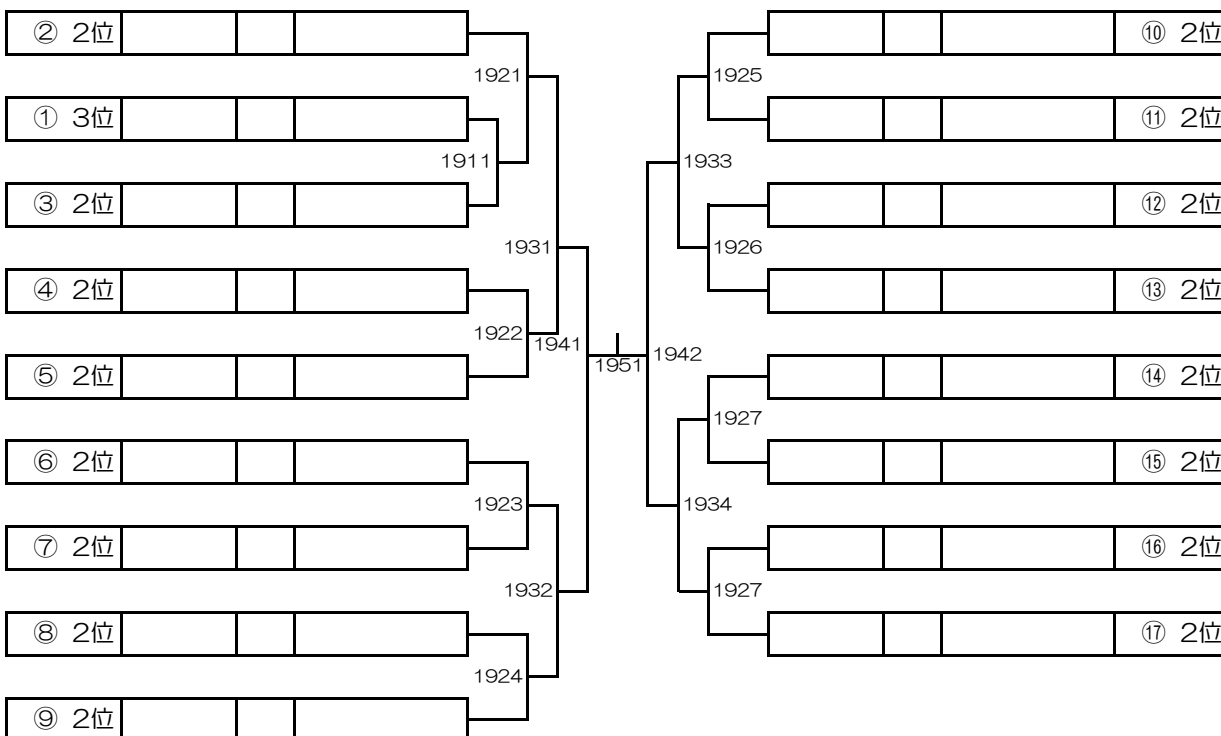

※中部日本卓球選手権へは19位決定トーナメント2回戦負けの者で抽選により5名選出

# ホープス女子

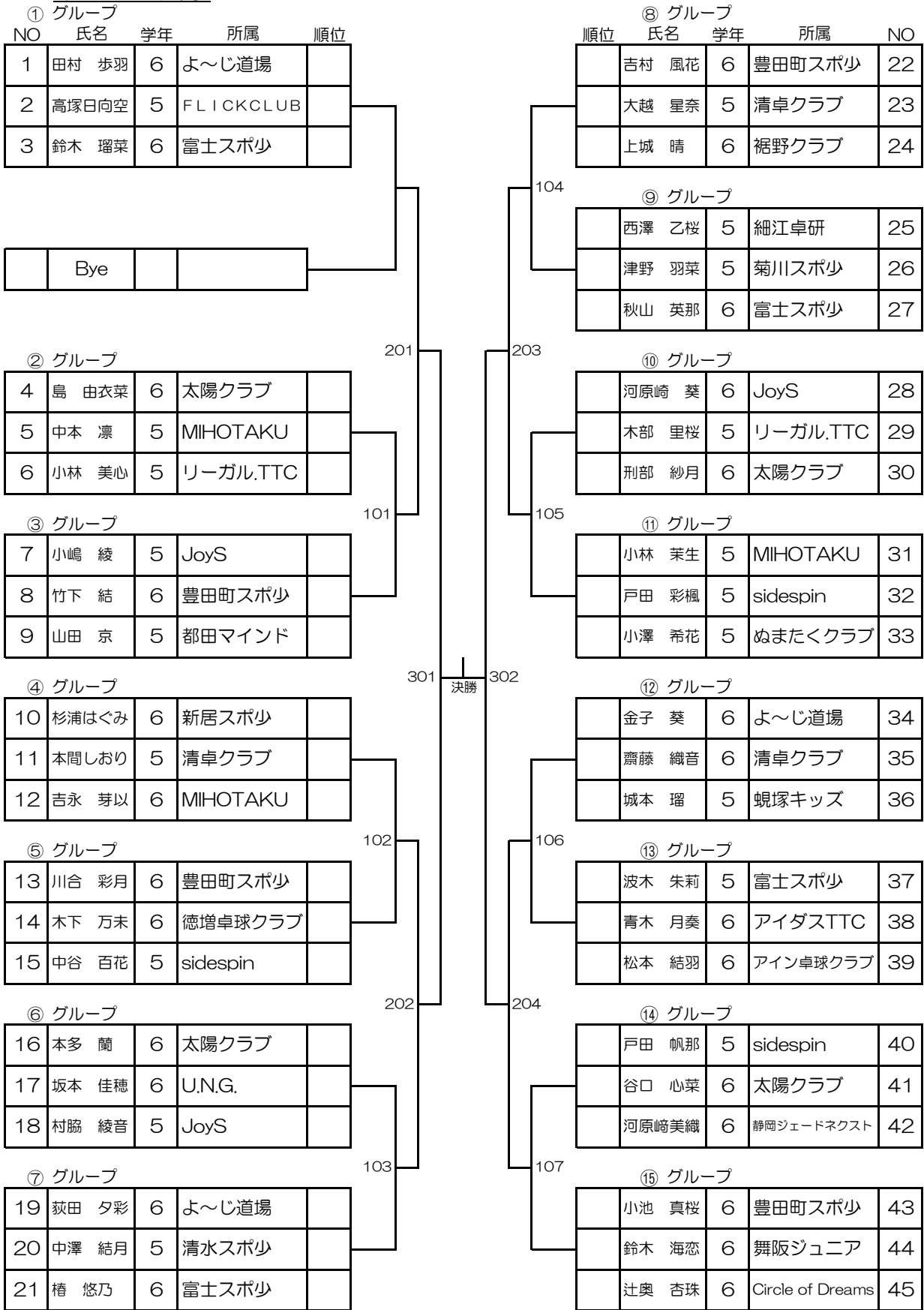

### ホープス女子3位決定

301負				(      -      )				302負
------	--	--	--	-----------------	--	--	--	------

### ホープス女子5位決定リーグ

試合順序：①1-4 ②2-3 ③1-3 ④2-4 ⑤1-2 ⑥3-4      得点：勝2点、負1点、棄権0点

NO	氏名	学年	所属	O	O	O	O	得点		順位
1	201負			/						
2	204負									
3	203負									
4	202負									

### ホープス女子9位決定トーナメント

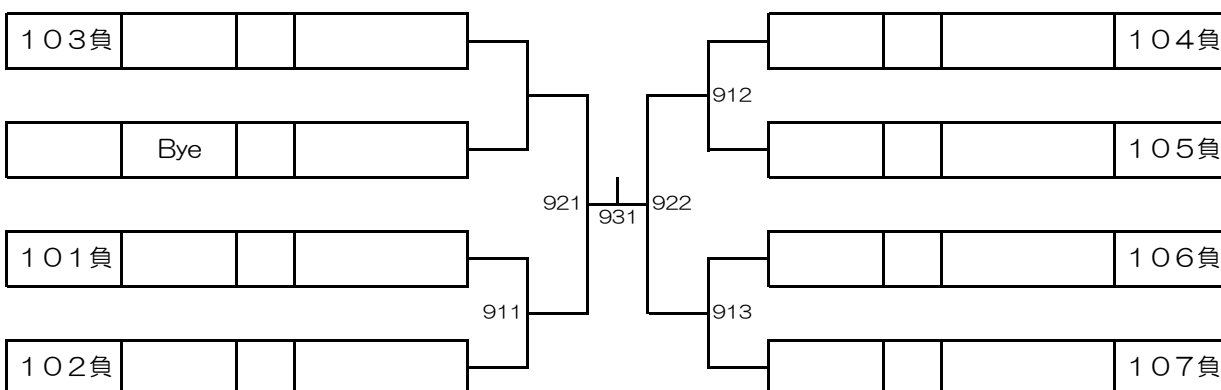

### ホープス女子16位決定トーナメント

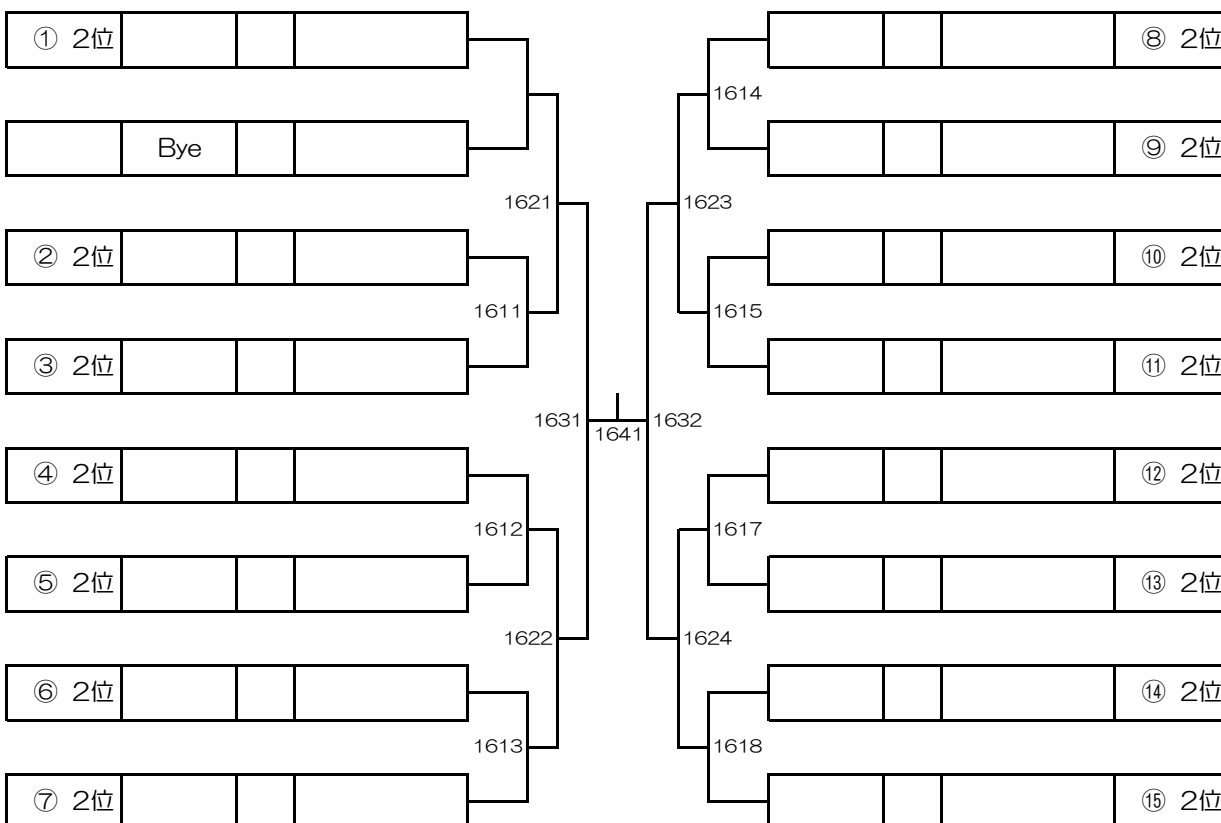

### ホープス女子31位決定トーナメント

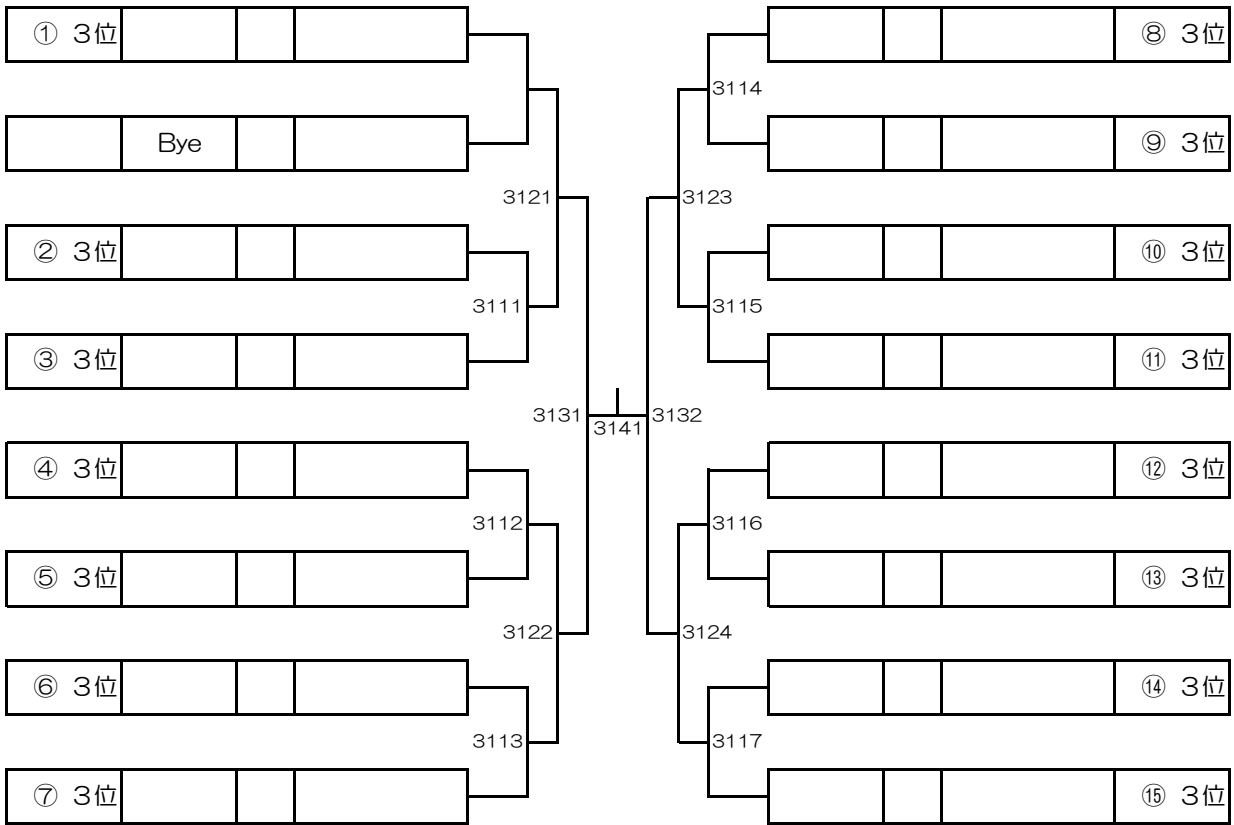





Nittaku

BLASTAC  
MAX ENERGY

BLASTAC

さあ、ここから

# 黒の反撃

球持ち感が特徴のシートと軟らかく食い込みが良いスポンジを採用することで、  
乱れの少ない安定した打球を可能にし、自身が思い描く軌道を生み出してくれます。  
さらに、「カーボンブラック」の補強効果で反発力も維持。パワープレーでも実力を発揮します。  
思い描く軌道を実現する安定力+攻撃力で、頂点への一步を踏み出せ！

NEW 26.4.21

ブラスタック NR-9123 ¥5,720 (税別 ¥5,200)

裏ソフト：AC アクティブチャージ  
スピード：15.00 スピン：12.00 スポンジ硬度：35.0  
スポンジ厚さ：中、厚、特厚  
カラー：レッド（20）・ブラック（71） MADE IN JAPAN

## BLASTAC

